



**Instruction Manual**  
**Manuel d'instructions**  
**Manual de instrucciones**  
**Manual de Instruções**  
**使用说明书 (保留备用)**  
**使用説明書**  
**Petunjuk penggunaan**  
**Tài liệu hướng dẫn**  
**คู่มือการใช้งาน**

**⚠ Warning:** Before use, read this booklet and the instruction manual of the power unit. Failure to follow the warnings and instructions may cause serious or fatal injury.

**⚠ Avertissement :** Avant toute utilisation, veuillez lire ce mode d'emploi et le manuel d'instructions du groupe moteur. L'ignorance des avertissements et des instructions comporte un risque de blessure grave ou mortelle.

**⚠ Advertencia:** Antes de usar lea este folleto, así como el manual de instrucciones del equipo motorizado. No seguir las advertencias e instrucciones puede que resulte en lesiones graves o mortales.

**⚠ Aviso:** Antes de usar, leia este livreto e o manual de instruções da unidade motorizada. A falha em seguir os avisos e as instruções pode causar ferimentos graves ou fatais.

**⚠ 警告：**使用前请阅读本手册及电力装置的指导手册。未能遵守警告和说明可能导致严重或致命伤害。

**⚠ 警告：**使用前，請閱讀本手冊與動力裝置的說明手冊。若未遵循警告事項與說明，可能會導致嚴重或致命傷害。

**⚠ Peringatan:** Sebelum menggunakan, bacalah buklet ini dan petunjuk penggunaan unit penggerak. Kelalaian untuk mengindahkan peringatan dan petunjuk dapat mengakibatkan cedera serius atau fatal.

**⚠ Cảnh báo:** Trước khi sử dụng, hãy đọc cuốn sách nhỏ này và tài liệu hướng dẫn về thiết bị điện. Không tuân theo các cảnh báo và hướng dẫn có thể dẫn đến thương tích nghiêm trọng hoặc thương tích chết người.

**⚠ คำเตือน:** ก่อนการใช้งาน โปรดอ่านคู่มือฉบับนี้และคู่มือใช้งานของเครื่องมือไฟฟ้า การไม่ปฏิบัติตาม คำเตือนและคำแนะนำดังกล่าวอาจทำให้ได้รับบาดเจ็บรุนแรงหรือเสียชีวิต

**EN401MP**

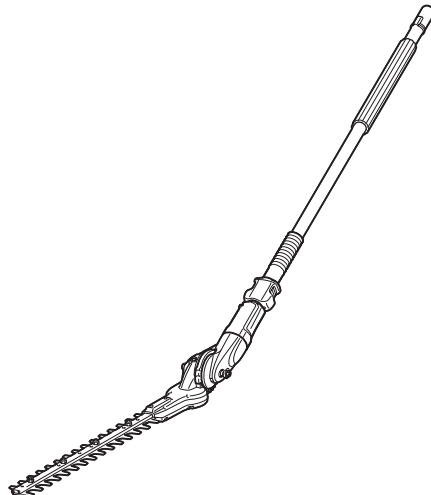

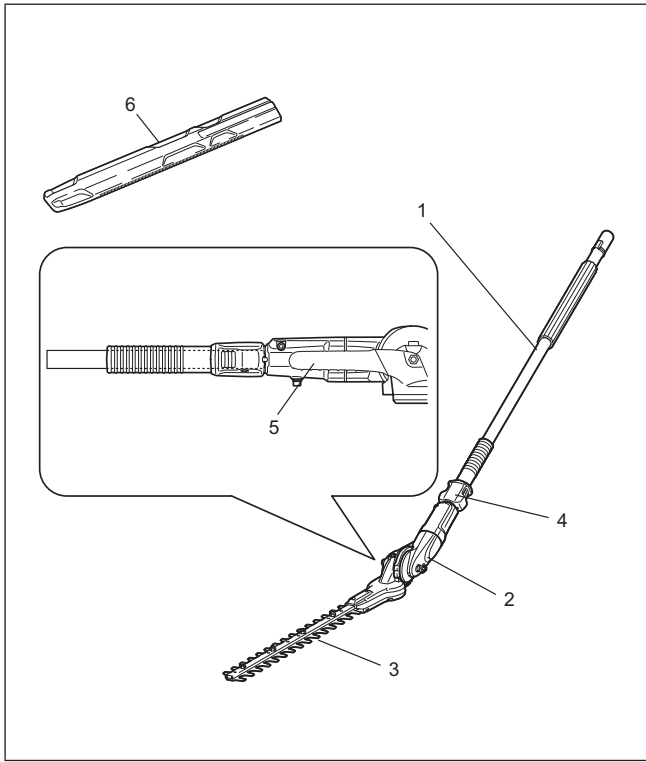

1

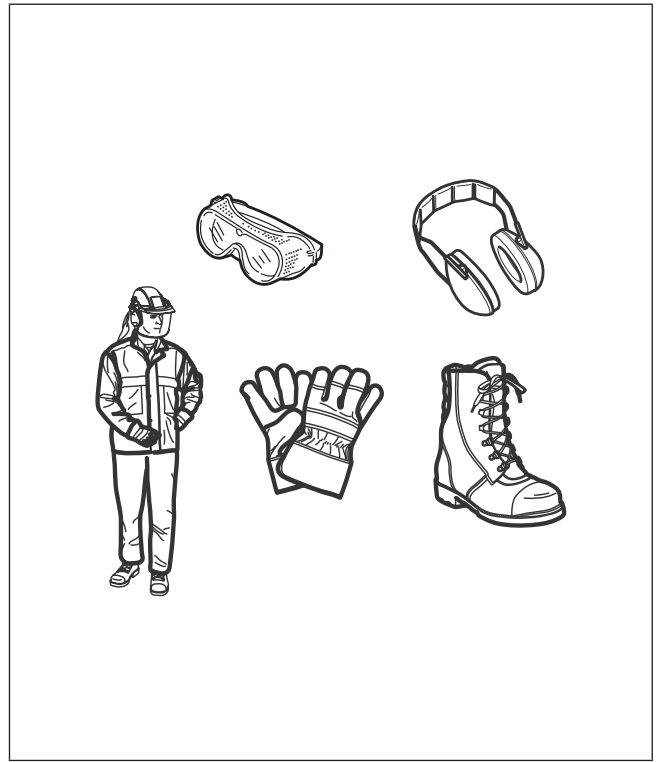

2

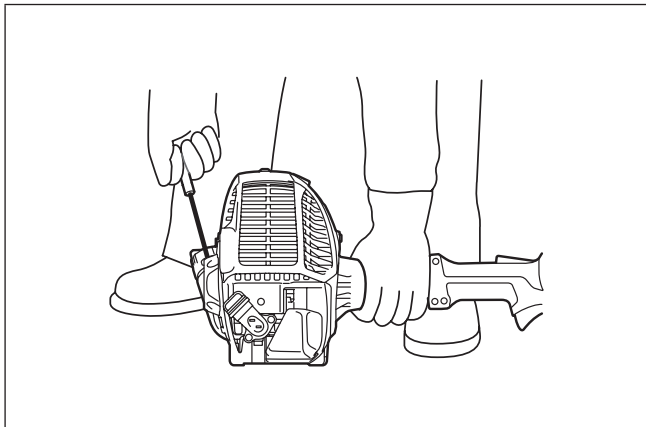

3

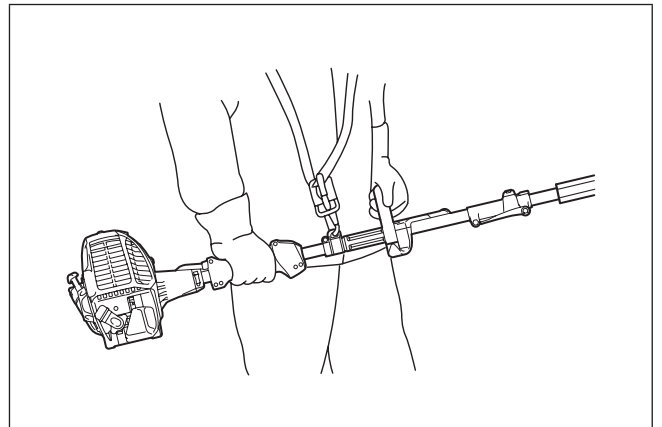

4

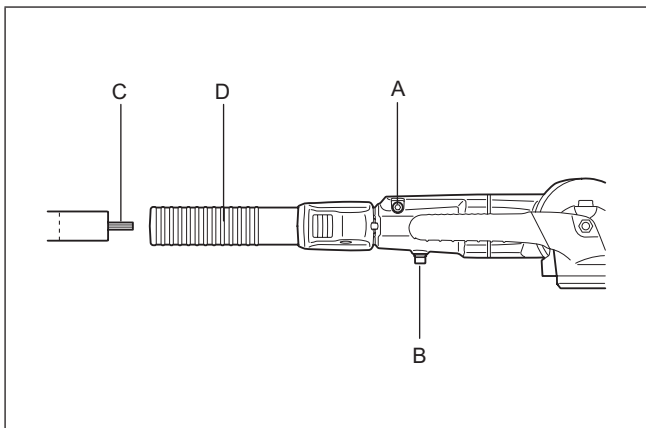

5

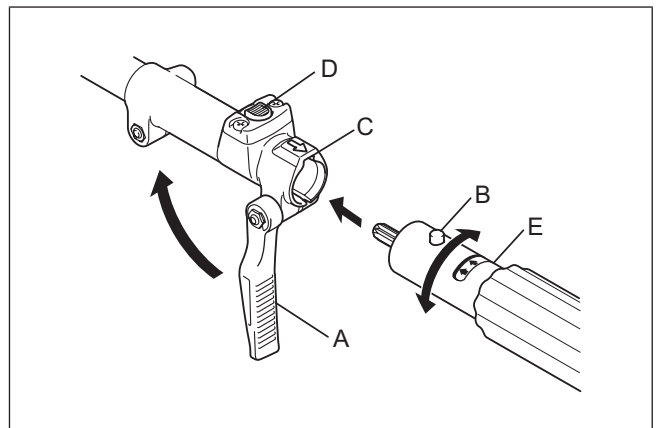

6

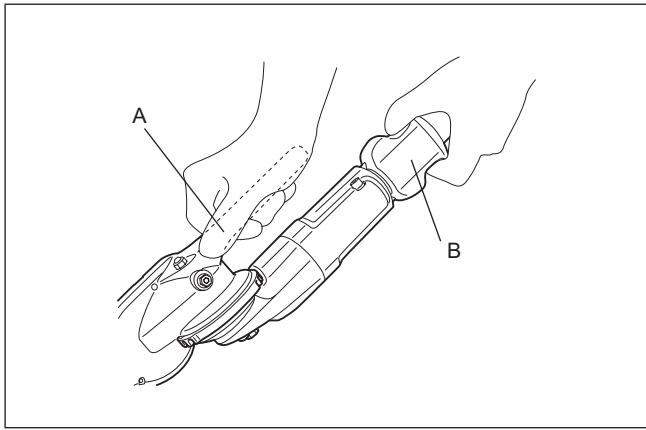

7

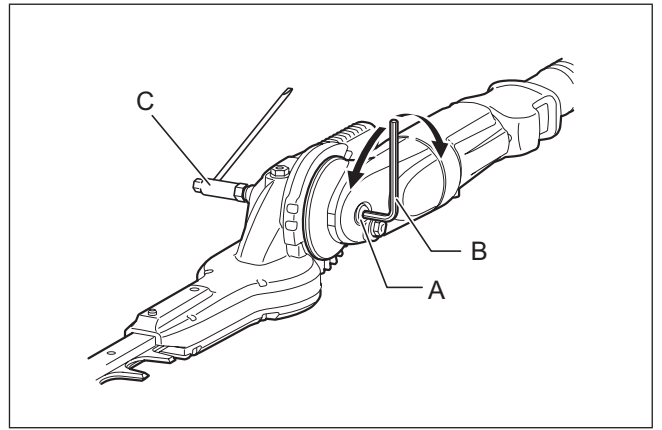

8

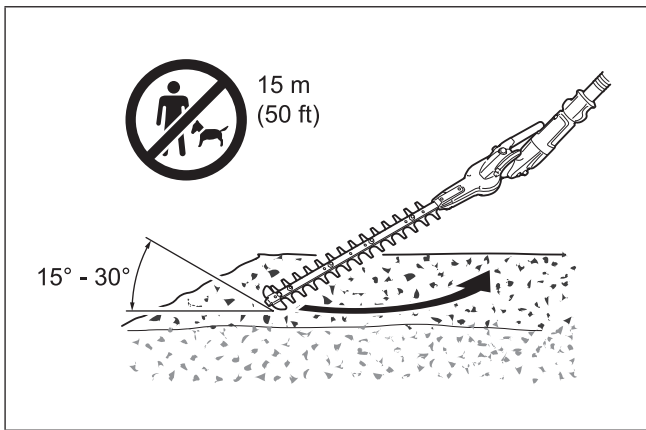

9

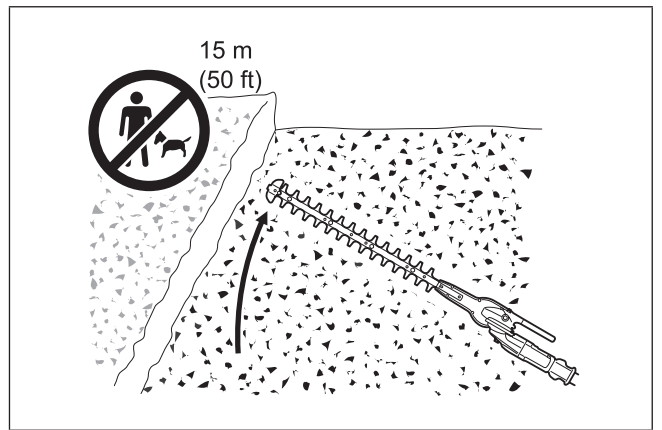

10

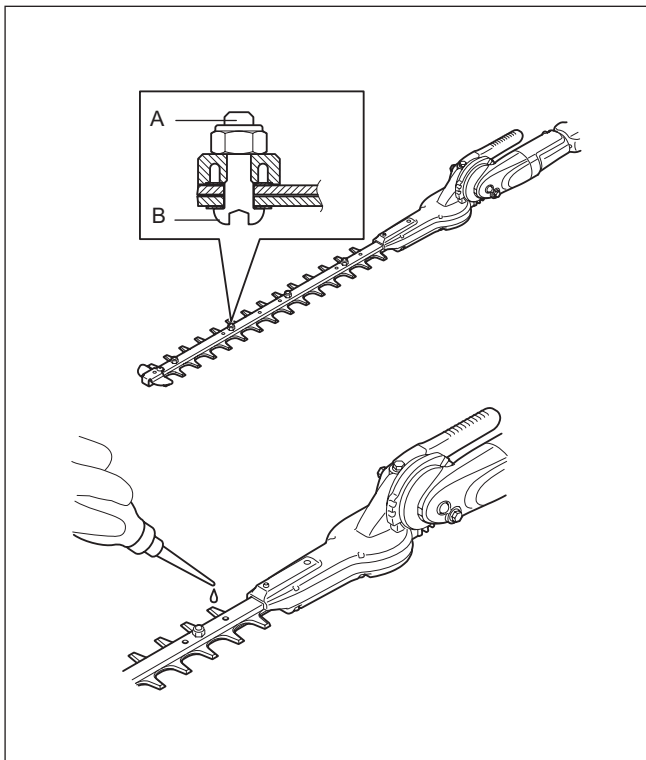

11

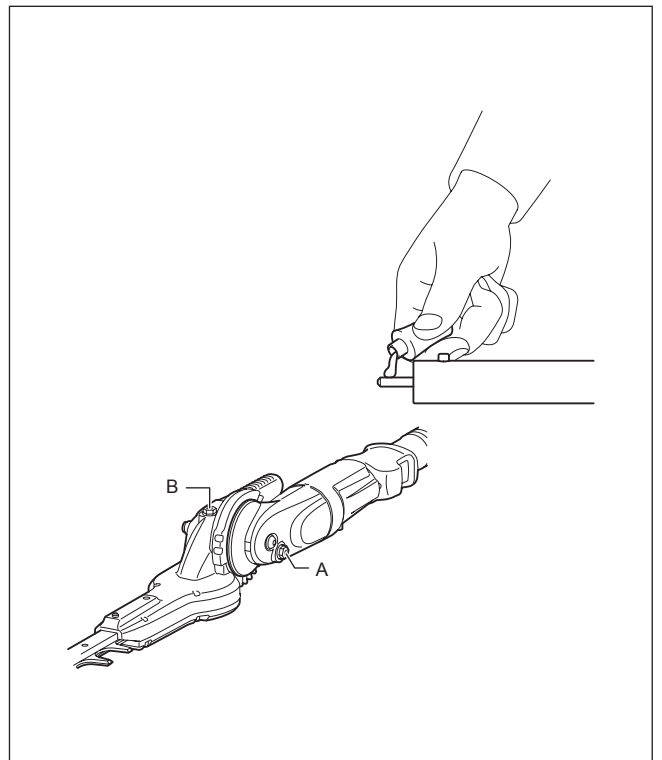

12

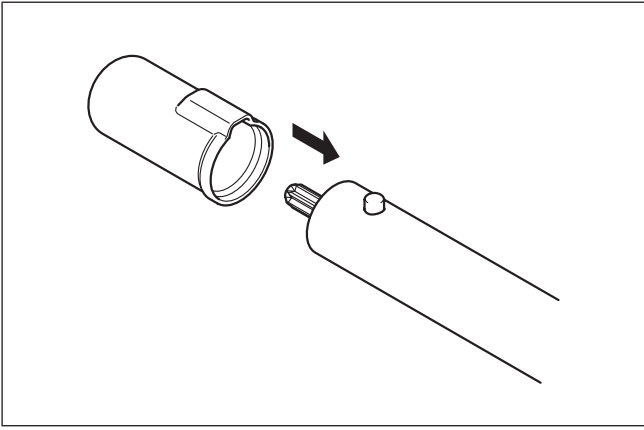

**13**













## Foreword

Thank you very much for purchasing Makita hedge trimmer attachment. This attachment is designed to be mounted on Makita power unit mentioned in this instruction manual. Before use, please read this booklet and the instruction manual of the power unit. They will assist you to obtain the best possible result from your Makita hedge trimmer attachment.

| Table of Contents               | Page |
|---------------------------------|------|
| Foreword .....                  | 5    |
| Symbols .....                   | 5    |
| Approved power unit.....        | 5    |
| Approved attachment .....       | 5    |
| Part description.....           | 6    |
| Safety precautions.....         | 6    |
| Assembly and adjustment .....   | 7    |
| Operation.....                  | 8    |
| Inspection and maintenance..... | 8    |
| Storage.....                    | 8    |
| Maintenance schedule.....       | 9    |
| Troubleshooting.....            | 9    |
| Technical data.....             | 9    |

## Symbols

The following symbols are used on the attachment and this instruction manual. Understand these definitions.

- 
Read and follow the instruction manual.
- 
Take particular care and attention!
- 
Forbidden!
- 
Beware of electrical lines. Risk of electrical shock.
- 
Beware of pinching
- 
Wear protective gloves.
- 
Wear protective helmet, eye and ear protection.
- 
Wear sturdy boots with non-slip soles.
- 
Hot surfaces - Burns to fingers or hands.
- 
Keep bystanders and animals at least 15 m (50 ft) away from the power tool.
- 
Keep the area of operation clear of all persons and pets
- 
First aid

## Approved power unit

This attachment is approved to use only with the following power unit(s):

- EX2650LH Multi Function Power Head**
- HXU01, HXU02, BUX360, BUX361, BUX362, UX360D, UX361D, UX362D, DUX60, XUX01**
- Cordless Multi Function Power Head**

**⚠ WARNING:** Never use the attachment with non-approved power unit. Non-approved combination may cause serious injury.

## Approved attachment

This attachment is approved to use only with the following attachment(s):

- (Shaft extension attachment)  
LE400MP

**⚠ WARNING:** Never use a non-approved attachment. Non-approved combination may cause serious injury.

## Part description (Fig. 1)

The numbers below refer to the figure

1. Shaft
2. Gear case
3. Blades
4. Angle lock
5. Cutter unit handle
6. Blade cover

## Safety precautions

 **WARNING:** Read all safety warnings and all instructions in this booklet and the instruction manual of the power unit. Failure to follow the warnings and instructions may result in electric shock, fire and/or serious injury.

Save all warnings and instructions for future reference.

The term "hedge trimmer" and "equipment" in the warnings and precautions refer to the combination of the attachment and the power unit.

The term "motor" in the warnings and precautions refers to the engine or electric motor of the power unit.

### Intended use

- This attachment is designed for only the purpose of trimming shrubs and hedges in conjunction with an approved power unit. Never use the attachment for the other purpose. Abusing the attachment may cause serious injury.



### General precautions

- Before starting the hedge trimmer, read this booklet and the instruction manual of the power unit to become familiar with the handling of the hedge trimmer.
- Do not lend the attachment to a person with insufficient experience or knowledge regarding handling of hedge trimmers.
- When lending the attachment, always attach this instruction manual.
- Do not allow children or young persons under 18 years old to use the hedge trimmer. Keep them away from the hedge trimmer.
- Handle the hedge trimmer with the utmost care and attention.
- Never use the hedge trimmer after consuming alcohol or drugs, or if feeling tired or ill.
- Never attempt to modify the attachment.
- Follow the regulations about handling of hedge trimmers in your country.

### Personal protective equipment

- Wear safety helmet, protective goggles and protective gloves to protect yourself from flying debris or falling objects. (Fig. 2)
- Wear ear protection such as ear muffs to prevent hearing loss.
- Wear proper clothing and shoes for safe operation, such as a work overall and sturdy, non-slip shoes. Do not wear loose clothing or jewelry. Loose clothes, jewelry or long hair can be caught in moving parts.
- When touching blades or adjusting the blade angle, wear protective gloves. Blades can cut bare hands severely.

### Work area safety

-   **DANGER:** Keep the hedge trimmer away from electric lines and communication cables. Touching or approaching high-voltage lines with hedge trimmer can result in death or serious injury. Watch power lines and electrical fences around the work area before starting operation.
- Operate the hedge trimmer under good visibility and daylight conditions only. Do not operate the hedge trimmer in darkness or fog.
- Start and operate the engine only outdoors in a well ventilated area. Operation in a confined or poorly ventilated area can result in death due to suffocation or carbon monoxide poisoning.
- During operation, never stand on an unstable or slippery surface or a steep slope. During the cold season, beware of ice and snow and always ensure secure footing.
- During operation, keep bystanders or animals at least 15 m away from the hedge trimmer. Stop the motor as soon as someone approaches.

- Before operation, examine the work area for wire fences, stones, or other solid objects. They can damage the blades.
-  **WARNING:** Use of this product can create dust containing chemicals which may cause respiratory or other illnesses. Some examples of these chemicals are compounds found in pesticides, insecticides, fertilizers and herbicides. Your risk from these exposures varies, depending on how often you do this type of work. To reduce your exposure to these chemicals: work in a well ventilated area, and work with approved safety equipment, such as those dust masks that are specially designed to filter out microscopic particles.

### Putting into operation

- Before assembling or adjusting the equipment, switch off the motor and remove the spark plug cap or the battery cartridge.
- Before assembling the blades or adjusting the cutting angle, wear protective gloves.
- Before starting the motor, inspect the equipment for damages, loose screws/nuts or improper assembly. Replace if the blades are cracked, bent, or damaged. Check all control levers and switches for easy action. Clean and dry the handles.
- Never attempt to start the motor if the equipment is damaged or not fully assembled. Otherwise serious injury may result.
- Adjust the shoulder harness and hand grip to suit the operator's body size.

### Starting motor

- Wear the personal protective equipments before starting the motor.
- Start the engine at least 3 meters (10 feet) away from the fueling spot.
- Before starting the motor, make sure that there is no person or animal in the work area.
- When starting the engine or inserting a battery cartridge, keep the blades clear of your body and other object, including the ground. The blades may move when starting and may cause serious injury or damage to the blades and/or property.
- Place the equipment on firm ground. Maintain good balance and secure footing.
- When pulling the starter knob, hold the power unit firmly against the ground by your left hand. Never step on the drive shaft of the power unit. (Fig. 3)
- Follow the instruction manual of the power units for starting the motor.
- If the blades move at idle, stop the engine and adjust the idle speed down.

### Operation

- In the event of an emergency, switch off the motor immediately.
- If you feel any unusual condition (e.g. noise, vibration) during operation, switch off the motor. Do not use the hedge trimmer until the cause is recognized and solved.
- The blades continue to move for a short period after releasing the throttle trigger or switch off the motor. Don't rush to contact the blades.
- With the engine running only at idle, attach the shoulder harness.
- During operation, use the shoulder harness. Keep the hedge trimmer on your right side firmly. (Fig. 4)
- Hold the front handle with the left hand and the rear grip with the right hand, no matter you are right-hander or left-hander. Wrap your fingers and thumbs around the handles.
- Never attempt to operate the equipment with one hand. Loss of control may result in serious or fatal injury. To reduce the risk of cut injuries, keep your hands and feet away from the blades.
- Do not overreach. Keep proper footing and balance at all times. Watch for hidden obstacles such as tree stumps, roots and ditches to avoid stumbling. Clear fallen branches and other objects away.
- Never work on a ladder or tree to avoid loss of control.
- Do not hold the machine above shoulder height.
- During operation, never hit the blades against hard obstacles such stones and metals. Take particular care when cutting hedges next to or against wire fences. When working close to the ground, make sure that no sand, grit or stones get between the blades.
- If the blades come into contact with stones or other solid objects, stop the motor immediately and check the blades for damage after removing the spark plug or the battery cartridge. Replace

the blades if damaged.

- If thick branches get jammed in the blades, immediately switch off the motor, put the hedge trimmer down and then remove the obstruction after removing the spark plug or the battery cartridge. Check the blades for damage before using the equipment again.
-  Never touch or approach the blades while they are moving. Blades can cut your finger easily. When handling the blades or adjusting the blade angle, stop the motor and remove the spark plug cap or the battery cartridge.
- Accelerating the motor with the blades blocked increases the load and will damage the motor and/or clutch.
- Check the cutting blades frequently during operation for cracks or blunt edges. Before the inspection, switch off the motor and wait until the blades stop completely. Replace damaged or dull blades immediately, even if they have only superficial cracks.
- If the equipment gets heavy impact or fall, check the condition before continuing work. Check the fuel system for fuel leakage and the controls and safety devices for malfunction. If there is any damage or doubt, ask Makita authorized service center for the inspection and repair.
- Do not touch the gear case. The gear case becomes hot during operation.
- Take a rest to prevent loss of control caused by fatigue. We recommend to take a 10 to 20-minute rest every hour.
- When you leave the equipment, even if it is a short time, always switch off the engine or remove the battery cartridge. The equipment unattended with the engine running may be used by unauthorized person and cause serious accident.
- Before cutting, pull the throttle lever fully to achieve the maximum speed.
- Follow the instruction manual of the power unit for proper use of the control lever and switch.
- During or after operation, do not put the hot equipment onto dry grass or combustible materials.

## Transport

- Before transporting the equipment, switch off the motor and remove the spark plug cap or battery cartridge. Always fit the blade cover during transportation.
- When carrying the equipment, carry it in a horizontal position by holding the shaft. Keep the hot muffler away from your body.
- When transporting the equipment in a vehicle, properly secure it to avoid turnover. Otherwise fuel spillage and damage to the equipment and other baggage may result.

## Maintenance

- Before doing any maintenance or repair work or cleaning the equipment, always switch off the motor and remove the spark plug cap or the battery cartridge. Wait until the motor gets cold.
- To reduce the risk of fire, never service the equipment in the vicinity of fire.
- Always wear protective gloves when handling the blades.
- Always clean dust and dirt off the equipment. Never use gasoline, benzene, thinner, alcohol or the like for the purpose. Discoloration, deformation or cracks of the plastic components may result.
- After each use, tighten all screws and nuts, except for the carburetor adjustment screws.
- Keep the cutting tool sharp. If the cutting blades have become blunt and cutting performance is poor, ask Makita authorized service center to sharpen the blades.
- Never repair bent or broken blades by straightening or welding. It may cause parts of the blades to come off and result in serious injury. Contact Makita authorized service center for Makita genuine blades to replace them.
- Do not attempt any maintenance or repair not described in this booklet or the instruction manual of the power unit. Ask Makita authorized service center for such work.
- Always use Makita genuine spare parts and accessories only. Using parts or accessories supplied by a third party may result in the equipment breakdown, property damage and/or serious injury.
- Request Makita authorized service center to inspect and maintain the hedge trimmer at regular interval.

## Storage

- Before storing the equipment, perform full cleaning and maintenance. Fit the blade cover.
- Store the equipment in a dry and high or locked location out of

reach of children.

- Do not prop the equipment against something, such as a wall. Otherwise the hedge trimmer may fall suddenly and cause an injury.

## First aid

-  Always have a first-aid kit close by. Immediately replace any item taken from the first aid kit.
- When asking for help, give the following information:
  - Place of the accident
  - What happened
  - Number of injured persons
  - Nature of the injury
  - Your name

## Assembly and adjustment

### WARNING:

- Before assembling or adjusting the equipment, switch off the motor and remove the spark plug cap or the battery cartridge. Otherwise blades or other parts may move and result in serious injury.
- Before handling or working around blades, wear protective gloves and put the blade cover onto blades. Otherwise the blades can cut bare hands severely.
- When assembling or adjusting the equipment, always put it down. Assembling or adjusting the equipment in an upright position may result in serious injury.
- Follow the warnings and precautions in the chapter "Safety precautions" and the instruction manual of the power unit.

### Assembling the attachment (Fig. 5)

Assemble the attachment as the following steps.

1. Loosen the screw **(A)** and **(B)**.
2. Insert shaft into the cover **(D)**.

**NOTE:** Make sure that the shaft is completely inserted into the cover (approx. 237 mm/ 9-3/8").  
If you are having trouble inserting the shaft, manually rotate the drive axle **(C)** a little and try again.

3. Make sure that the shaft is properly inserted and then tighten screw **(B)** and **(A)**.

### Mounting the attachment to a power unit (Fig. 6)

To mount the attachment to a power unit, follow the steps below.

1. Make sure that the lock lever **(A)** is not tightened.
2. Align the pin **(B)** with the arrow mark **(C)**.
3. Insert the shaft into the drive shaft of the power unit until the position line **(E)** and the release button **(D)** pops up.
4. Tighten the lock lever **(A)** firmly as shown.

To remove the attachment, loosen the lock lever, press the lock button and withdraw the shaft.

**NOTE:** Do not tighten the lock lever **(A)** without the shaft of the attachment inserted. Otherwise the lock lever may tighten the entrance of the drive shaft too much and damage it.

### Adjusting the cutting angle (Fig. 7)

#### WARNING:

- Do not operate the tool with the loose and unstable cutter unit.

You can adjust the cutting angle upwards to 45° and downwards to 90°.

1. Stop the pole hedge trimmer motor and lay the machine on the ground.
2. To adjust the angle of the cutter unit, hold the handle **(A)** on the cutter unit with one hand, and hold the angle lock **(B)** as illustrated with the other hand.
3. Pull the angle lock gently, and change the angle of the cutter unit. After adjusting the angle, return the angle lock gently.

#### Note:

- The cutter unit is fasten only with certain angles alongside the groove on the unit. Make sure the cutter unit sits properly. If the angle is not appropriate, the clutch is cut and the tool does not operate.
- Do not adjust the cutter unit while the pole hedge trimmer is in an



upright position.

- Move the I-O switch to the "O" position and lay the pole hedge trimmer flat on the ground to adjust the cutting angle.
- Always secure the blades with the blade cover provided before adjusting cutting angle.

In case the cutter unit is loose, the bolt (A) (the axis of angle adjustment) needs to be tightened. (Fig. 8)

1. Set the socket wrench (C) and the hex wrench (B) on the bolt (A).
2. Adjust the tightness of the cutter unit by turning hex wrench (B), and then fasten the bolt by turning the socket wrench (C).

**Note:**

- Do not fasten the cutter unit too tight. The angle of the cutter unit can not be changed if it is too tight.

## Operation

**⚠ WARNING:**

- If the blades move at idle, adjust the idle speed of the engine down. Otherwise you cannot stop the blades with throttle off and it may cause serious injury.
- Follow the warnings and precautions in the chapter "Safety precautions" and the instruction manual of the power unit.

### Horizontal cut (Fig. 9)

When trimming hedges horizontally, follow the steps below.

1. Pull the throttle lever fully.
2. Apply the blades to the hedge with an angle of 15° to 30°.
3. Trim the hedge with a swinging movement.

### Vertical cut (Fig. 10)

When trimming hedges vertically, follow the steps below.

1. Pull the throttle lever fully.
2. Apply the blades to the hedge parallel to each other.
3. Trim the hedge from the bottom upwards with a swinging movement.

## Inspection and maintenance

**⚠ WARNING:**

- Before inspecting or maintaining the equipment, switch off the motor and remove the spark plug cap or the battery cartridge. Otherwise blades or other parts may move and result in serious injury.
- Before handling or working around blades, wear protective gloves and put the blade cover onto blades. During the assembly or adjustment, your fingers may contact with blades and it may cause serious injury.
- When inspecting or maintaining the equipment, always put the hedge trimmer down. Assembling or adjusting the equipment in an upright position may result in serious injury.
- Follow the warnings and precautions in the chapter "Safety precautions" and the instruction manual of the power unit.

### Inspecting blades

Check the blades daily for damage, crack and dull edge. Ask Makita authorized service center to replace damaged blades or sharpen dull blades.

### Adjusting the blade clearance (Fig. 11)

The upper/lower blades wear out gradually after operations. If you cannot get a clean cut though the blades are sharp enough, adjust the clearance as follows. The tightness of the truss bolt decides the clearance of the blades. The nut holds the truss bolt with certain tightness. Too loose clearance causes blunt cut, but too tight clearance causes unnecessary heat and sooner worn-out of the blades.

1. Loosen the nuts (A) with a wrench.
2. Tighten the bolts (B) lightly till they stop. And then, screw them back a quarter to half turn each to gain necessary clearance.
3. Hold the bolts (B) and tighten the nuts (A).
4. Apply light oil on the friction surface of the blades.
5. Start the motor and operate the throttle on and off for a minute.
6. Measure the time necessary for the blades to stop after releasing

the throttle. If it is two seconds or longer, switch off the motor and repeat the step 1 to 6.

7. Switch off the motor and touch the blade surface. If they are not too hot to touch, you have made a proper adjustment. If they are too hot to touch, turn the bolts (B) back a little and repeat the step 5 to 7.

### Lubricating moving parts (Fig. 12)

**NOTICE:** Follow the instruction of the frequency and amount of grease supplied. Otherwise insufficient lubrication may damage moving parts.

**Gear case:**

The gearbox of the pole hedge trimmer should be greased every 25 working hours. The grease hole locates under the bolt. Remove the bolt to lubricate. Add approx. 3 g (4 cc) of lubricant to the point A of the gearbox and 5 g (7 cc) of the lubricant to the point B respectively via the grease holes. Return the bolt after lubrication. After filling correct amount of grease, grease will come out a bit from the base of the blade during the first operation.

**Drive axle:**

Apply grease every 25 hours of operation.

### Overall inspection

- Tighten loose bolts, nuts and screws.
- Check for damaged parts and blades. Ask Makita authorized service center to replace them.

## Storage

**⚠ WARNING:** Follow the warnings and precautions in the chapter "Safety precautions" and the instruction manual of the power unit. (Fig. 13)

When storing the hedge trimmer attachment separated from the power unit, put the cap onto the end of the shaft.



## Maintenance schedule

| Operating hour             |   | Before Operation | Daily (10 h) | 25 h | If required | Corresponding page |
|----------------------------|---|------------------|--------------|------|-------------|--------------------|
| Whole unit                 | Visually inspect for damaged parts                | ○                |              |      |             | 8                  |
| All fixing screws and nuts | Tighten   | ○                |              |      |             | 8                  |
| Blades                     | Inspect for damage, crack and dull edge           |                  | ○            |      |             | 8                  |
|                            | Adjust the clearance                              |                  |              |      | ○           | 8                  |
| Gear case                  | Supply grease                                     |                  |              | ○    |             | 8                  |
| Drive axle                 | Supply grease                                     |                  |              | ○    |             | 8                  |
| Power unit                 | Refer to the instruction manual of the power unit |                  |              |      |             |                    |

## Troubleshooting

| Problem   | Probable cause                                     | Solution   |
|---|--|--|
| The motor does not start.   | Refer to the instruction manual of the power unit. |  |
| The motor stops soon after its start.                                 |  |  |
| The maximum speed is limited.   |  |  |
| The blades do not move.<br>→ <b>Stop the motor immediately!</b>       | Inappropriate angle of cutter unit.                | Make sure the angle lock engages properly.                     |
|   | A twig is caught by the blades.                    | Remove the foreign matter.                                     |
|   | The drive system does not work properly.           | Ask Makita authorized service center to inspect and repair it. |
| The unit vibrates abnormally.<br>→ <b>Stop the motor immediately!</b> | The drive system does not work properly.           | Ask Makita authorized service center to inspect and repair it. |
| The blades do not stop.<br>→ <b>Stop the motor immediately!</b>       | The power unit does not work properly.             | Refer to the instruction manual of the power unit.             |

## Technical data

| Model                    | EN401MP                 |  |
|--------------------------|-------------------------|--|
| Dimensions (L x W x H)   | mm (inch)               | 1,624 x 108 x 90 (64" x 4-1/4" x 3-1/2") |
| Mass                     | kg (lbs)                | 2.8 (6.3)                                |
| Effective cutting length | mm (inch)               | 490 (19-1/4")                            |
| Cutting blade angle      | 135° (up 45°, down 90°) |  |
| Gear ratio               | 1/4.78                  |  |

## Avant-propos

Merci d'avoir acheté la tête taille-haie à perche Makita. Cette tête est conçue pour être montée sur le groupe moteur Makita mentionné dans ce manuel d'instructions.

Avant toute utilisation, veuillez lire ce mode d'emploi et le manuel d'instructions du groupe moteur. Ils vous permettront d'obtenir le meilleur de votre tête taille-haie à perche Makita.

| Table des matières            | Page |
|-------------------------------|------|
| Avant-propos .....            | 10   |
| Pictogrammes .....            | 10   |
| Groupe moteur homologué.....  | 10   |
| Tête homologuée.....          | 10   |
| Description des pièces .....  | 11   |
| Précautions de sécurité ..... | 11   |
| Montage et réglage.....       | 12   |
| Fonctionnement.....           | 13   |
| Inspection et entretien ..... | 13   |
| Entreposage .....             | 14   |
| Programme d'entretien .....   | 14   |
| Dépannage .....               | 14   |
| Données techniques.....       | 14   |

## Pictogrammes

Les pictogrammes suivants sont apposés sur la tête et figurent dans ce manuel d'instructions. Comprenez bien ces définitions.



Lisez et suivez le manuel d'instructions.



Faites particulièrement attention !



Interdit !



Attention aux lignes électriques. Il existe un risque d'électrocution.



Risque de pincement



Portez des gants de protection.



Casque de protection, protections oculaire et auditive obligatoires.



Portez des chaussures solides avec semelle antidérapante.



Surfaces chaudes - Brûlures aux doigts ou aux mains.

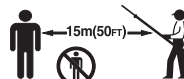

Tenez tout individu et animal à au moins 15 m (50 pieds) de l'outil.



Zone de fonctionnement interdite aux individus et aux animaux



Premiers soins

## Groupe moteur homologué

Cette tête est homologuée pour fonctionner uniquement avec le(s) groupe(s) moteur suivant(s) :

**EX2650LH Outil Multi-Fonctions**  
**HXU01, HXU02, BUX360, BUX361, BUX362, UX360D,**  
**UX361D, UX362D, DUX60, XUX01**  
**Moteur Multi-Fonctions Sans Fil**

**⚠ AVERTISSEMENT** : N'utilisez jamais la tête avec un groupe moteur non homologué. Une combinaison non homologuée peut entraîner des blessures graves.

## Tête homologuée

Cette tête est homologuée pour fonctionner uniquement avec les tête(s) suivante(s) :

- (Tête rallonge d'arbre)  
LE400MP

**⚠ AVERTISSEMENT** : N'utilisez jamais une tête non homologuée. Une combinaison non homologuée peut entraîner des blessures graves.

## Description des pièces (Fig. 1)

Les numéros ci-dessous se rapportent à l'illustration

1. Axe
2. Carter d'engrenage
3. Lames
4. Verrouillage d'angle
5. Poignée de l'unité de coupe
6. Couvre-lame

## Précautions de sécurité

**⚠ AVERTISSEMENT : Veuillez lire toutes les précautions de sécurité ainsi que les instructions contenues dans ce mode d'emploi et le manuel d'instructions du groupe moteur. L'ignorance des avertissements et des instructions comporte un risque d'électrocution, d'incendie et/ou de blessure grave. Conservez-les pour les consulter ultérieurement.**

Les termes « taille-haie à perche » et « équipement » dans les avertissements et les précautions font référence à la combinaison de la tête et du groupe moteur.

Le terme « moteur » dans les avertissements et les précautions se rapporte au moteur ou au moteur électrique du groupe moteur.

### Utilisation normale

- Cette tête est uniquement conçue pour tailler des arbustes et des haies avec le groupe moteur approprié. N'utilisez jamais la tête à d'autres fins. Toute utilisation inadéquate de la tête peut entraîner des blessures graves.

### Précautions élémentaires

- Avant de démarrer le taille-haie à perche, veuillez lire ce mode d'emploi et le manuel d'instructions du groupe moteur pour vous familiariser avec la manipulation de l'outil.
- Ne prêtez pas la tête à une personne ne maîtrisant pas suffisamment les taille-haies à perche ou ne sachant pas les manipuler.
- Lorsque vous prêtez la tête, joignez toujours ce manuel d'instructions.
- Ne laissez pas des enfants ou des personnes de moins de 18 ans utiliser le taille-haie à perche. Tenez-les à l'écart de l'outil.
- Manipulez le taille-haie à perche avec le maximum de soin et d'attention.
- N'utilisez jamais le taille-haie à perche après avoir consommé de l'alcool ou des médicaments, ou encore si vous vous sentez fatigué ou malade.
- N'essayez jamais de modifier la tête.
- Respectez les réglementations en vigueur dans votre pays concernant la manipulation des taille-haies à perche.

### Équipement de protection personnel

- Portez un casque de sécurité, des lunettes et des gants de protection pour vous protéger des projections ou chutes d'objets. (Fig. 2)
- Portez une protection auditive comme un casque anti-bruit pour éviter toute perte d'audition.
- Portez une tenue et des chaussures adaptées, comme une combinaison et des chaussures solides avec semelle antidérapante. Ne portez ni vêtements amples ni bijoux. Des vêtements amples, des bijoux ou de longs cheveux peuvent se prendre dans les pièces mobiles.
- Lorsque vous touchez les lames ou ajustez l'angle des lames, portez des gants de protection. Vous pouvez vous blesser sérieusement en manipulant les lames à mains nues.

### Sécurité de la zone de travail

-  **DANGER :** Tenez le taille-haie à perche éloigné des lignes électriques et autres câbles de télécommunication. Toucher ou approcher de lignes à haute tension avec le taille-haie à perche peut entraîner la mort ou des blessures graves. Repérez les lignes et les clôtures électriques autour de la zone de travail avant de commencer à utiliser l'outil.
- N'utilisez le taille-haie à perche qu'avec une bonne visibilité et en plein jour. N'utilisez pas le taille-haie à perche dans l'obscurité ou le brouillard.
- Démarrez et faites tourner le moteur uniquement à l'extérieur

dans un endroit bien aéré. Le fonctionnement du moteur dans un espace confiné ou mal aéré peut entraîner la mort par asphyxie ou par intoxication au monoxyde de carbone.

- Pendant l'utilisation, ne vous positionnez pas sur une surface instable ou glissante ou sur un sol en pente. En hiver, faites attention à la glace et à la neige et veillez toujours à maintenir votre équilibre.
- Pendant l'utilisation, tenez tout individu ou animal à au moins 15 m du taille-haie à perche. Coupez le moteur dès que quelqu'un s'approche.
- Avant l'utilisation, voyez s'il y a une clôture en fil de fer, des pierres ou autres objets solides dans la zone de travail. Ils peuvent endommager les lames.
- **⚠ AVERTISSEMENT :** L'utilisation de ce produit peut lever une poussière contenant des produits chimiques susceptibles d'entraîner des troubles respiratoires ou d'autres maladies. Parmi ces produits chimiques, on trouve des composants de pesticides, insecticides, engrais et herbicides. Les risques varient en fonction de la fréquence à laquelle vous utilisez l'outil. Pour réduire les risques liés à l'exposition à ces produits chimiques : travaillez dans un espace bien aéré et portez des dispositifs de sécurité homologués, tels que des masques antipoussières spécialement conçus pour filtrer les particules microscopiques.

### Utilisation de l'appareil

- Avant d'assembler ou de régler l'équipement, coupez le moteur et retirez le capuchon de la bougie d'allumage ou la batterie.
- Avant de monter les lames ou d'ajuster l'angle de coupe, portez des gants de protection.
- Avant de démarrer le moteur, inspectez l'équipement pour détecter d'éventuels dommages, des vis/écrous desserré(s) ou un montage incorrect. Remplacez toute lame fendue, tordue ou endommagée. Vérifiez le bon fonctionnement de tous les leviers et commutateurs de commande. Nettoyez et séchez les poignées.
- N'essayez jamais de démarrer le moteur si l'équipement est endommagé ou pas entièrement assemblé. Vous risqueriez de vous blesser grièvement.
- Ajustez le harnais et la poignée à votre taille.

### Démarrage du moteur

- Mettez l'équipement de protection personnel avant de démarrer le moteur.
- Démarrez le moteur à au moins 3 mètres (10 pieds) du lieu de remplissage du carburant.
- Avant de démarrer le moteur, veillez à ce qu'il n'y ait aucun individu ni animal dans la zone de travail.
- Lorsque vous démarrez le moteur ou placez la batterie, éloignez les lames de votre corps et d'autres objets, y compris du sol. Les lames peuvent se mettre en mouvement dès le démarrage et occasionner de graves blessures, être endommagées et/ou provoquer des dégâts matériels.
- Placez l'équipement sur un sol dur. Veillez à ne pas perdre l'équilibre.
- Lorsque vous tirez la poignée de démarrage, maintenez fermement le groupe moteur contre le sol avec la main gauche. Ne marchez pas sur l'arbre d'entraînement du groupe moteur. (Fig. 3)
- Suivez le manuel d'instructions du groupe moteur pour le démarrage du moteur.
- Si les lames sont au ralenti, coupez le moteur et abaissez la vitesse de ralenti.

### Fonctionnement

- En cas d'urgence, coupez immédiatement le moteur.
- Si vous percevez quoi que ce soit d'anormal (bruit, vibrations, etc.) en cours d'utilisation, coupez le moteur. N'utilisez plus le taille-haie à perche avant d'avoir trouvé et résolu le problème.
- Les lames continuent à tourner un bref instant après que vous avez relâché la commande d'accélérateur ou coupé le moteur. Ne vous précipitez pas pour toucher les lames.
- Lorsque le moteur tourne uniquement au ralenti, fixez le harnais.
- Pendant la manipulation de l'équipement, utilisez le harnais. Maintenez fermement le taille-haie à perche sur le côté droit. (Fig. 4)
- Saisissez la poignée avant avec la main gauche et la poignée

arrière avec la main droite, peu importe que vous soyez droitier ou gaucher. Enserrez bien les poignées avec les doigts.

- N'essayez jamais de faire fonctionner l'équipement avec une seule main. Si vous en perdez le contrôle, vous risquez de vous blesser ou de trouver la mort. Pour limiter tout risque de blessure par coupure, éloignez les mains et les pieds des lames.
- Ne visez pas trop haut. Maintenez en permanence un équilibre stable. Faites attention aux obstacles cachés tels que les souches d'arbres, les racines et les fossés, afin de ne pas trébucher. Retirez les branches tombées et autres objets.
- Ne vous positionnez jamais sur une échelle ou dans un arbre afin de ne pas perdre le contrôle.
- Ne levez pas l'outil au-dessus des épaules.
- Pendant l'utilisation, veillez à ce que les lames ne heurtent pas d'obstacles durs tels que des pierres et des objets métalliques. Faites tout particulièrement attention lorsque vous taillez des haies proches de ou contre des clôtures en fils de fer. Lorsque vous travaillez au ras du sol, veillez à ne pas faire pénétrer de sable, gravier ou cailloux entre les lames.
- Si les lames entrent en contact avec des cailloux ou autres objets solides, coupez immédiatement le moteur et vérifiez l'état des lames après avoir retiré la bougie d'allumage ou la batterie. Remplacez les lames si elles sont endommagées.
- Si des branches épaisses se prennent dans les lames, coupez immédiatement le moteur, posez le taille-haie à perche sur le sol et ôtez les branches après avoir retiré la bougie d'allumage ou la batterie. Vérifiez que les lames ne sont pas endommagées avant d'utiliser l'équipement de nouveau.
-  Ne touchez pas ou ne vous approchez pas des lames lorsqu'elles sont en mouvement. Elles peuvent facilement vous sectionner les doigts. Lorsque vous manipulez les lames ou ajustez l'angle des lames, coupez le moteur et retirez le capuchon de la bougie d'allumage ou la batterie.
- Si vous accélérez le moteur alors que les lames sont bloquées, vous augmentez la charge et risquez d'endommager le moteur et/ou l'embrayage.
- Vérifiez régulièrement les lames de coupe en cours d'utilisation pour vous assurer qu'elles ne sont pas fendues ou émoussées. Avant toute inspection, coupez le moteur et attendez que les lames s'immobilisent complètement. Remplacez immédiatement des lames endommagées ou émoussées, même si elles ne sont que partiellement fendues.
- Si l'équipement tombe ou heurte violemment une surface, vérifiez son état avant de poursuivre l'utilisation. Recherchez une éventuelle fuite du système d'alimentation et un éventuel dysfonctionnement des dispositifs de commande et de sécurité. En cas de dommage avéré ou suspecté, adressez-vous à un centre de services agréé Makita pour une inspection et une réparation.
- Ne touchez pas le carter d'engrenage. Il devient chaud pendant le fonctionnement.
- Faites des pauses afin de ne pas perdre le contrôle à cause de la fatigue. Nous vous recommandons de vous reposer 10 à 20 minutes toutes les heures.
- Lorsque vous laissez l'équipement, même un court instant, coupez toujours le moteur ou retirez la batterie. Un équipement laissé sans surveillance avec le moteur allumé peut être utilisé par n'importe qui et occasionner un grave accident.
- Avant toute coupe, tirez à fond le levier d'accélérateur pour atteindre la vitesse maximale.
- Suivez le manuel d'instructions du groupe moteur pour une utilisation correcte du levier et du commutateur de commande.
- Pendant ou après l'utilisation, ne posez pas l'équipement sur des herbes sèches ou des matières combustibles.

## Transport

- Avant de transporter l'équipement, coupez le moteur et retirez le capuchon de la bougie d'allumage ou la batterie. Fixez toujours le couvre-lame pendant le transport.
- Transportez l'équipement à l'horizontale en le tenant par l'axe. Éloignez le silencieux chaud de votre corps.
- Lorsque vous transportez l'équipement dans un véhicule, fixez-le solidement pour qu'il ne tombe pas. Dans le cas contraire, l'essence pourrait se renverser et endommager l'équipement et autres bagages.

## Entretien

- Avant tout entretien, réparation ou nettoyage, coupez toujours le moteur et retirez le capuchon de la bougie d'allumage ou la batterie. Laissez le moteur refroidir.

- Pour limiter le risque d'incendie, ne réparez jamais l'équipement à proximité d'un feu.
- Portez toujours des gants de protection lorsque vous manipulez les lames.
- Ôtez la poussière et les saletés de l'équipement. N'utilisez jamais d'essence, de benzine, de solvant, d'alcool ou tout autre produit similaire pour cela. Cela pourrait décolorer, déformer ou craqueler les composants en plastique.
- Après chaque utilisation, serrez toutes les vis et les écrous, sauf les vis de réglage du carburateur.
- Faites en sorte que l'outil de coupe soit toujours affûté. Si les lames de coupe s'émoussent et que la coupe devienne difficile, adressez-vous à un centre de services agréé Makita pour un affûtage.
- Ne réparez jamais des lames tordues ou cassées par redressage ou soudure. Des parties des lames pourraient se détacher et vous blesser grièvement. Adressez-vous à un centre de services agréé Makita qui les remplacera par des lames d'origine.
- Ne tentez jamais un entretien ou une réparation qui ne figure pas dans ce mode d'emploi ou le manuel d'instructions du groupe moteur. Adressez-vous à un centre de services agréé Makita pour cela.
- Utilisez exclusivement des pièces de rechange et accessoires Makita d'origine. L'utilisation de pièces de rechange et accessoires d'un fabricant tiers peut entraîner une panne de l'équipement, des dégâts matériels et/ou des blessures graves.
- Adressez-vous à un centre de services agréé Makita pour une inspection et un entretien du taille-haie à perche à intervalles réguliers.

## Entreposage

- Avant d'entreposer l'équipement, procédez à un nettoyage et un entretien complets. Fixez le couvre-lame.
- Entreposez l'équipement dans un endroit sec et en hauteur ou dans une pièce fermée à clé, hors de portée des enfants.
- N'appuyez pas l'équipement contre quelque chose, comme un mur. Il pourrait tomber soudainement et provoquer des blessures.

## Premiers soins

-  Vous devez toujours avoir une trousse de premiers soins à portée de main. Remplacez sans délai tout article utilisé dans la trousse de premiers soins.
- Si vous contactez les secours, veuillez indiquer :
  - le lieu de l'accident ;
  - les conditions de l'accident ;
  - le nombre de personnes blessées ;
  - la nature des blessures ;
  - votre nom.

## Montage et réglage

### AVERTISSEMENT :

- Avant d'assembler ou de régler l'équipement, coupez le moteur et retirez le capuchon de la bougie d'allumage ou la batterie. Sinon, les lames ou d'autres pièces pourraient se mettre en mouvement et occasionner de graves blessures.
- Avant de manipuler ou d'approcher les lames, portez des gants de protection et fixez le couvre-lame. Vous pouvez vous blesser sérieusement en manipulant les lames à mains nues.
- Lorsque vous assemblez ou réglez l'équipement, posez-le toujours sur le sol. Le montage ou le réglage de l'équipement en position verticale peut entraîner de graves blessures.
- Respectez les avertissements et précautions figurant dans le chapitre « Précautions de sécurité » et le manuel d'instructions du groupe moteur.

### Montage de la tête (Fig. 5)

Montez la tête de la façon suivante.

1. Desserrez la vis (A) et (B).
2. Insérez l'axe dans le logement (D).

**REMARQUE :** Assurez-vous que l'axe est complètement inséré dans le logement (environ 237 mm/ 9-3/8"). Si vous avez du mal à insérer l'axe, faites un peu tourner manuellement l'arbre d'entraînement (C), puis essayez à nouveau.

3. Assurez-vous que l'axe est correctement inséré, puis serrez les vis (B) et (A).

## Montage de la tête sur un groupe moteur (Fig. 6)

Pour monter la tête sur un groupe moteur, suivez les étapes ci-dessous.

1. Veillez à ce que le levier de verrouillage (A) soit desserré.
  2. Alignez la broche (B) avec la flèche (C).
  3. Insérez l'axe dans l'arbre d'entraînement du groupe moteur jusqu'à la ligne de position (E) et que le bouton de déverrouillage (D) sorte.
  4. Serrez à fond le levier de verrouillage (A) comme illustré.
- Pour retirer la tête, desserrez le levier de verrouillage, appuyez sur le bouton de verrouillage et tirez l'axe.

**AVIS :** Ne serrez pas le levier de verrouillage (A) sans que l'axe de la tête ne soit inséré. Sinon, le levier de verrouillage pourrait trop serrer l'entrée de l'arbre d'entraînement et l'endommager.

## Ajustement de l'angle de coupe (Fig. 7)

### ⚠ AVERTISSEMENT :

- N'utilisez pas l'outil lorsque l'unité de coupe est lâche ou instable.

Vous pouvez ajuster l'angle de coupe vers le haut jusqu'à 45° et vers le bas jusqu'à 90°.

1. Arrêtez le moteur du taille-haie à perche et posez la machine sur le sol.
2. Pour ajuster l'angle de l'unité de coupe, tenez la poignée (A) de l'unité de coupe avec une main et maintenez le verrouillage d'angle (B) avec l'autre main, comme illustré ci-dessous.
3. Tirez doucement le verrouillage d'angle et modifiez l'angle de l'unité de coupe. Après avoir ajusté l'angle, repositionnez doucement le verrouillage d'angle.

### Remarque :

- L'unité de coupe ne se fixe le long de la rainure de l'unité que pour certains angles. Assurez-vous que l'unité de coupe est correctement installée. Si l'angle n'est pas correct, l'embrayage est décalé et l'outil ne pourra pas fonctionner.
- N'ajustez pas l'unité de coupe lorsque le taille-haie à perche est à la verticale.
- Déplacez le contacteur I/O sur « O » et placez le taille-haie à perche à plat sur le sol pour ajuster l'angle de coupe.
- Fixez toujours les lames ainsi que le couvre-lame fourni avant d'ajuster l'angle de coupe.

Si l'unité de coupe est lâche, le boulon (A) (ajustement de l'angle de l'axe) doit être serré. (Fig. 8)

1. Disposez la clé à douille (C) et la clé hexagonale (B) sur le boulon (A).
2. Ajustez le serrage de l'unité de coupe en tournant la clé hexagonale (B), puis serrez le boulon en tournant la clé à douille (C).

### Remarque :

- Ne serrez pas trop l'unité de coupe. L'angle de l'unité de coupe ne peut pas être modifié si celle-ci est trop serrée.

## Fonctionnement

### ⚠ AVERTISSEMENT :

- Si les lames sont au ralenti, abaissez la vitesse de ralenti du moteur. Sinon il vous sera impossible d'arrêter les lames à l'aide du levier d'accélérateur et vous pourriez vous blesser grièvement.
- Respectez les avertissements et précautions figurant dans le chapitre « Précautions de sécurité » et le manuel d'instructions du groupe moteur.

## Coupe horizontale (Fig. 9)

Pour tailler des haies horizontalement, procédez comme suit.

1. Tirez à fond le levier d'accélérateur.
2. Appliquez les lames contre la haie à un angle de 15° à 30°.
3. Taillez la haie dans un mouvement de va-et-vient.

## Coupe verticale (Fig. 10)

Pour tailler des haies verticalement, procédez comme suit.

1. Tirez à fond le levier d'accélérateur.
2. Appliquez les lames parallèles à la haie.
3. Taillez la haie de bas en haut dans un mouvement de va-et-vient.

## Inspection et entretien

### ⚠ AVERTISSEMENT :

- Avant d'inspecter ou d'entretenir l'équipement, coupez le moteur et retirez le capuchon de la bougie d'allumage ou la batterie. Sinon, les lames ou d'autres pièces pourraient se mettre en mouvement et occasionner de graves blessures.
- Avant de manipuler ou d'approcher les lames, portez des gants de protection et fixez le couvre-lame. Pendant le montage ou le réglage, vous pourriez vous blesser grièvement si vos doigts touchaient les lames.
- Lorsque vous inspectez ou entretenez l'équipement, posez-le toujours sur le sol. Le montage ou le réglage de l'équipement en position verticale peut entraîner de graves blessures.
- Respectez les avertissements et précautions figurant dans le chapitre « Précautions de sécurité » et le manuel d'instructions du groupe moteur.

## Inspection des lames

Vérifiez quotidiennement les lames pour voir si elles sont endommagées, fendues ou émoussées. Adressez-vous à un centre de services agréé Makita pour remplacer des lames endommagées ou affûter des lames émoussées.

## Réglage de l'espace entre les lames (Fig. 11)

Les lames supérieure et inférieure s'usent progressivement avec l'utilisation. Si vous n'arrivez pas à obtenir une coupe nette bien que les lames soient suffisamment affûtées, réglez l'espace comme suit. Le serrage du boulon de support permet de régler l'espace entre les lames. L'écrou maintient un certain serrage du boulon de support. Si l'espace est trop important, la coupe sera insuffisante et s'il est trop faible, l'outil pourra surchauffer et les lames s'useront plus rapidement.

1. Desserrez les écrous (A) à l'aide d'une clé.
2. Serrez légèrement les boulons (B) jusqu'à la butée. Dévissez-les ensuite d'un quart voire d'un demi-tour afin d'obtenir l'espace nécessaire.
3. Tenez les boulons (B) et serrez les écrous (A).
4. Appliquez de l'huile légère sur les surfaces de friction des lames.
5. Démarrez le moteur puis accélérez et décélérez pendant une minute.
6. Mesurez le temps nécessaire aux lames pour s'arrêter après avoir relâché l'accélérateur. S'il leur faut deux secondes ou plus, coupez le moteur et répétez les étapes 1 à 6.
7. Coupez le moteur et touchez la surface des lames. Si elles ne sont pas trop chaudes pour être touchées, vous avez effectué le bon réglage. Si elles sont trop chaudes pour être touchées, desserrez légèrement les boulons (B) et répétez les étapes 5 à 7.

## Lubrification des pièces mobiles (Fig. 12)

**AVIS :** Respectez les instructions fournies sur la fréquence et la quantité de graisse. Sinon, une lubrification insuffisante peut endommager les pièces mobiles.

Carter d'engrenage :

La boîte de vitesses du taille-haie à perche doit être graissée toutes les 25 heures de travail. L'orifice de lubrification est situé sous le boulon. Retirez le boulon afin de procéder à la lubrification. Ajoutez environ 3 g (4 cc) de lubrifiant sur le point A de la boîte de vitesses et 5 g (7 cc) de lubrifiant sur le point B par les orifices de lubrification. Remplacez le boulon après la lubrification. Une fois que vous avez versé la quantité adéquate de graisse, celle-ci s'écoule un peu à la base de la lame pendant la première utilisation.

Arbre d'entraînement :

Appliquez de la graisse toutes les 25 heures d'utilisation.

## Inspection générale

- Serrez les boulons, écrous et vis desserrés.
- Vérifiez si des pièces et les lames sont endommagées. Adressez-vous à un centre de services agréé Makita pour les remplacer.

## Entreposage

**⚠ AVERTISSEMENT** : Respectez les avertissements et précautions figurant dans le chapitre « Précautions de sécurité » et le manuel d'instructions du groupe moteur. (Fig. 13)

Lorsque vous entreposez la tête taille-haie à perche dépourvue de son groupe moteur, placez le cache à l'extrémité de l'axe.

## Programme d'entretien

| Heures d'utilisation               |  | Avant utilisation | Quotidiennement (10 h) | 25 h | Au besoin | Page correspondante |
|------------------------------------|--|-------------------|------------------------|------|-----------|---------------------|
| Appareil tout entier               | Vérifier visuellement si des pièces sont endommagées     | ○                 |                        |      |           | 13                  |
| Tous les écrous et vis de fixation | Serrer   | ○                 |                        |      |           | 13                  |
| Lames                              | Vérifier si elles sont endommagées, fendues ou émoussées |                   | ○                      |      |           | 13                  |
|                                    | Régler l'espace  |                   |                        |      | ○         | 13                  |
| Carter d'engrenage                 | Graisser   |                   |                        | ○    |           | 13                  |
| Arbre d'entraînement               | Graisser   |                   |                        | ○    |           | 13                  |
| Groupe moteur                      | Voir le manuel d'instructions du groupe moteur           |                   |                        |      |           |                     |

## Dépannage

| Problème   | Cause probable  | Solution   |
|--|---|--|
| Le moteur ne démarre pas.  | Voir le manuel d'instructions du groupe moteur.           |  |
| Le moteur s'arrête peu après le démarrage.                                     |   |  |
| La vitesse maximale est limitée.   |   |  |
| Les lames ne bougent pas.<br>→ <b>Coupez le moteur immédiatement !</b>         | L'angle de l'unité de coupe est incorrect.                | Assurez-vous que le verrouillage d'angle s'engage correctement.                        |
|  | Une brindille est coincée dans les lames.                 | Retirer le corps étranger.   |
|  | Le système d'entraînement ne fonctionne pas correctement. | S'adresser à un centre de services agréé Makita pour une inspection et une réparation. |
| Le corps vibre de façon anormale.<br>→ <b>Coupez le moteur immédiatement !</b> | Le système d'entraînement ne fonctionne pas correctement. | S'adresser à un centre de services agréé Makita pour une inspection et une réparation. |
| Les lames ne s'arrêtent pas.<br>→ <b>Coupez le moteur immédiatement !</b>      | Le groupe moteur ne fonctionne pas correctement.          | Voir le manuel d'instructions du groupe moteur.  |

## Données techniques

| Modèle                      |            | EN401MP                                  |
|-----------------------------|------------|--|
| Dimensions (L x P x H)      | mm (pouce) | 1 624 x 108 x 90 (64" x 4-1/4" x 3-1/2") |
| Poids                       | kg (lb)    | 2,8 (6,3)                                |
| Longueur de coupe effective | mm (pouce) | 490 (19-1/4")                            |
| Angle de coupe des lames    |            | 135° (haut 45°, bas 90°)                 |
| Rapport de transmission     |            | 1/4,78                                   |



## Prefacio

Muchas gracias por la adquisición de su accesorio para cortasetos Makita. Este aditamento está diseñado para instalarse en el equipo motorizado Makita que se menciona en este manual de instrucciones.

Antes de usar, por favor lea este folleto, así como el manual de instrucciones del equipo motorizado. Esto le ayudará a obtener un óptimo resultado de su accesorio para cortasetos Makita.

| Índice                           | Página |
|----------------------------------|--------|
| Prefacio .....                   | 15     |
| Símbolos .....                   | 15     |
| Equipo motorizado aprobado ..... | 15     |
| Aditamento aprobado .....        | 15     |
| Descripción de la pieza .....    | 16     |
| Medidas de seguridad .....       | 16     |
| Ensamble y ajuste .....          | 17     |
| Operación .....                  | 18     |
| Inspección y mantenimiento ..... | 18     |
| Almacenamiento .....             | 19     |
| Programa de mantenimiento .....  | 19     |
| Resolución de problemas .....    | 19     |
| Información técnica .....        | 19     |

## Símbolos

Los siguientes símbolos aparecen en el aditamento y en este manual de instrucciones. Asegúrese de entender su significado.



Lea y siga las indicaciones en el manual de instrucciones.



¡Tenga especial cuidado y atención!



¡Prohibido!



Esté atento del cableado eléctrico. Riesgo de descarga eléctrica.



Tenga cuidado de posibles machucaduras



Use guantes protectores.



Use casco protector, así como protección ocular y auditiva.



Use botas resistentes con suelas antiderrapantes.



Superficies calientes - Quemaduras de los dedos o las manos.

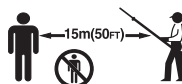

Mantenga a las personas y animales de alrededor alejados al menos 15 m (50 pies) de distancia de la herramienta motorizada.



Conserve el área de operación despejada de personas y mascotas



Primeros auxilios

## Equipo motorizado aprobado

Este aditamento está aprobado para ser utilizado sólo con el(los) siguiente(s) equipo(s) motorizado(s):

**EX2650LH Multifuncional**  
**HXU01, HXU02, BUX360, BUX361, BUX362, UX360D,**  
**UX361D, UX362D, DUX60, XUX01**  
**Herramienta Multifuncional Inalámbrica**

**⚠ ADVERTENCIA:** Nunca use el aditamento con un equipo motorizado no aprobado. Una combinación no aprobada puede resultar en lesiones graves.

## Aditamento aprobado

Este aditamento está aprobado para ser utilizado solo con los siguientes equipos:

- (Aditamento de extensión de eje)  
LE400MP

**⚠ ADVERTENCIA:** Nunca utilice un accesorio que no ha sido aprobado. Una combinación no aprobada puede resultar en lesiones graves.



## Descripción de la pieza (Fig. 1)

Los números a continuación hacen referencia a la ilustración

1. Eje
2. Caja de cambios
3. Cuchillas
4. Bloque del ángulo
5. Mango de unidad cortadora
6. Cubierta de las cuchillas

## Medidas de seguridad

**⚠ ADVERTENCIA:** Lea todas las advertencias de seguridad, así como todas las instrucciones en este folleto y en el manual de instrucciones del equipo motorizado. No seguir todas las advertencias e instrucciones que se presentan a continuación puede que resulte en descarga eléctrica, incendio y/o graves lesiones.

Guarde todas las advertencias e instrucciones para referencia futura.

Los términos "cortasetos" y "equipo" en las advertencias y precauciones hacen referencia a la combinación del aditamento y equipo motorizado.

El término "motor" en las advertencias y precauciones hace referencia al motor o motor eléctrico del equipo motorizado.

### Uso destinado

- Este aditamento está diseñado solamente con el propósito de podar arbustos y cercos de setos al usarse en conjunto con un equipo motorizado aprobado. Nunca use el aditamento para otros propósitos. Puede que el uso inapropiado del aditamento resulte en graves lesiones.

### Precauciones generales

- Antes de arrancar el cortasetos, lea este folleto y el manual de instrucciones del equipo motorizado para familiarizarse con el manejo del equipo.
- No preste el aditamento a ninguna persona sin suficiente experiencia o conocimiento en el manejo de cortasetos.
- Al prestar el aditamento, incluya siempre este manual de instrucciones.
- No permita que los niños ni las personas menores de 18 años usen el cortasetos. Manténgalos alejados del cortasetos.
- Maneje el cortasetos con máxima precaución y atención.
- Nunca use el cortasetos después de haber consumido bebidas con alcohol, drogas, medicamentos, o si se siente cansado o enfermo.
- Nunca intente hacer alteraciones en el aditamento.
- Siga las regulaciones en su país sobre el manejo de cortasetos.

### Equipo protector personal

- Use casco de seguridad, así como gafas y guantes de protección para protegerse a sí mismo de residuos que salgan arrojados u objetos que caigan. (Fig. 2)
- Use protección para los oídos, como orejeras, para prevenir la pérdida auditiva.
- Use vestimenta y calzado apropiados para una operación segura, como overol de trabajo y zapatos resistentes con suela antiderrapante. No use ropa holgada ni joyas o alhajas. La ropa suelta, al igual que las alhajas y el cabello largo, pueden engancharse en las partes móviles.
- Use guantes protectores al tocar las cuchillas o al ajustar el ángulo de las mismas. Las cuchillas pueden ocasionar graves cortaduras a las manos expuestas.

### Seguridad en el área de trabajo

-  **PELIGRO:** Mantenga el cortasetos alejado del cableado del servicio eléctrico y telecomunicaciones. El contacto o acercamiento a las líneas de alto voltaje con el cortasetos puede resultar en graves lesiones o incluso la muerte. Antes de iniciar la operación, inspeccione el área de trabajo para ver si hay cableado y cercos eléctricos alrededor.
- Opere el cortasetos sólo bajo entornos con visibilidad e iluminación diurna adecuadas. No use el cortasetos en lugares oscuros o con neblina.

- Arranque y opere el motor sólo en lugares en el exterior que cuenten con buena ventilación. La operación en un lugar confinado con ventilación insuficiente puede resultar en muerte por sofocación (ahogamiento) o intoxicación con monóxido de carbono.
- Durante la operación, nunca se pare sobre una superficie que sea inestable, resbalosa o inclinada. Durante época invernal, esté atento del hielo y la nieve, y asegúrese de pisar el suelo con estabilidad y firmeza.
- Durante la operación, mantenga a las personas alrededor, así como las mascotas a 15 m de distancia del cortasetos. Pare el motor tan pronto alguien se aproxime.
- Antes de la operación, inspeccione el área de trabajo para ver si hay cercos de alambre, piedras y otros objetos sólidos. Esto podría dañar las cuchillas.
- **⚠ ADVERTENCIA:** El uso de este producto puede generar polvo que contenga sustancias químicas que pueden causar enfermedades respiratorias, entre otros males. Algunos ejemplos de estos químicos son los compuestos que se encuentran en los pesticidas, insecticidas, fertilizantes y herbicidas. El riesgo al que se expone variará, dependiendo de la frecuencia con la que realice este tipo de trabajo. Para reducir la exposición a estos productos químicos: trabaje en un área bien ventilada, y póngase el equipo de seguridad indicado, tal como las máscaras contra el polvo que están especialmente diseñadas para filtrar partículas microscópicas.

### Activación del equipo

- Antes de ensamblar o hacer ajustes en el equipo, apague el motor y quite la tapa de la bujía de encendido o el cartucho de la batería.
- Use guantes protectores al ensamblar las cuchillas o hacer ajustes en el ángulo de las mismas.
- Antes de arrancar el motor, inspeccione el equipo para ver si hay daños, tuercas y tornillos flojos o algún ensamblado incorrecto. Reemplace las cuchillas que presenten grietas o daños, o que se hayan doblado. Compruebe que todas las palancas e interruptores puedan accionarse con facilidad. Limpie y seque los mangos.
- Nunca intente arrancar el motor si el equipo está dañado o no está completamente ensamblado. De lo contrario, esto puede que resulte en graves lesiones.
- Ajuste el arnés para la correa de hombro y la empuñadura de tal manera que se ajuste al tamaño del cuerpo del operador.

### Arranque del motor

- Use el equipo de protección personal antes de arrancar el motor.
- Arranque el motor por lo menos a 3 metros (10 pies) de distancia del lugar de abastecimiento de combustible.
- Antes de arrancar el motor, asegúrese de que no haya personas ni animales en el área de trabajo.
- Cuando arranque el motor o coloque un cartucho de batería, mantenga las cuchillas alejadas de su cuerpo y de cualquier otro objeto, incluyendo el suelo. Puede que las cuchillas se muevan al arrancar el motor y que causen graves lesiones o daños al equipo y/o a la propiedad.
- Coloque el equipo en suelo firme. Mantenga un buen equilibrio y pise firmemente el suelo.
- Al jalar la perilla del arrancador, sujete el equipo con firmeza contra el suelo con su mano izquierda. Nunca se pare sobre el eje de operación del equipo. (Fig. 3)
- Siga el manual de instrucciones de los equipos motorizados para arrancar el motor.
- Si las cuchillas se mueven durante el estado pasivo del motor en marcha, pare el motor y haga el ajuste para bajar la velocidad del motor en estado pasivo.

### Operación

- En el evento de alguna emergencia, apague el motor de inmediato.
- Si percibe algo que le parezca extraño (p.ej. ruido o vibración inusuales) durante la operación, apague el motor. No use el cortasetos hasta que la causa se haya reconocido y resuelto.
- Las cuchillas continúan moviéndose durante un momento breve tras haber soltado el gatillo acelerador o apagado el motor. No se apresure en hacer contacto con las cuchillas.
- Sólo con el equipo activo en estado pasivo del motor, coloque el

arnés para la correa de hombro.

- Durante la operación, use el arnés para la correa de hombro. Mantenga firmemente el cortasetos sobre su costado derecho. (Fig. 4)
- Sostenga el mango delantero con la mano izquierda y el mango trasero con la mano derecha, independientemente de que usted sea diestro o siniestro. Sujete con sus manos los mangos de tal forma que los dedos enrollen el mango encontrándose con el pulgar.
- No intente nunca operar el equipo con una sola mano. Puede que haya pérdida del control resultando en lesiones graves o mortales. Para reducir el riesgo de lesiones por cortaduras, mantenga sus manos y pies alejados de las cuchillas.
- No se exceda al querer alcanzar algo. Mantenga los pies firmes y el equilibrio en todo momento. Esté al tanto de obstáculos ocultos como troncos aún enterrados de árboles cortados, raíces y zanjas para evitar tropezones. Despeje el área de trabajo de ramas caídas y otros objetos.
- Nunca trabaje estando sobre escaleras o árboles para evitar la pérdida del control.
- No sostenga la herramienta por encima de la altura del hombro.
- Durante la operación, no golpee nunca las cuchillas contra obstáculos duros como piedras u objetos metálicos. Tenga particular atención al cortar setos que se encuentren próximos o contra un cerco de alambre. Al trabajar en proximidad del suelo, asegúrese de que la arena, tierra o piedras no se introduzcan entre las cuchillas.
- Si las cuchillas entran en contacto con piedras u otros objetos duros, pare el motor de inmediato y tras haber extraído la bujía de encendido o el cartucho de la batería, revise las cuchillas para ver si hay daños. Reemplace las cuchillas si están dañadas.
- Si las ramas gruesas se atascan entre las cuchillas, apague el motor de inmediato, coloque el cortasetos en el suelo y tras haber extraído la bujía de encendido o el cartucho de la batería, despeje las obstrucciones. Revise si hay daños en las cuchillas antes de utilizar el equipo de nuevo.
-  Nunca toque ni aproxime sus dedos a las cuchillas mientras se estén moviendo. Las cuchillas pueden cortar los dedos fácilmente. Al estar manipulando las cuchillas o ajustando el ángulo de las mismas, pare el motor y quite la tapa de la bujía de encendido o el cartucho de la batería.
- La aceleración del motor con las cuchillas bloqueadas incrementa la carga y dañará el motor y/o el embrague.
- Revise frecuentemente las cuchillas cortadoras durante la operación para ver si hay grietas o bordes desafilados. Antes de la inspección, apague el motor y espere a que las cuchillas se hayan detenido completamente. Reemplace las cuchillas dañadas o desafiladas de inmediato, incluso si las grietas son sólo superficiales.
- Si el equipo recibe un golpe fuerte o cae al suelo, revise su condición antes de continuar el trabajo. Revise el sistema de combustible para ver si hay fugas, así como los controles y dispositivos de seguridad en busca de fallas. Si hay cualquier daño o algo parece dudoso, solicite una inspección y servicio de reparación en un centro de servicio autorizado Makita.
- No toque la caja de cambios. La caja de cambios se calienta durante la operación.
- Tome un descanso para prevenir la pérdida del control debido al cansancio. Recomendamos tomar un descanso de 10 a 20 minutos por cada hora de trabajo.
- Siempre que vaya a no estar atendiendo el equipo, incluso durante un momento breve, apague el motor o quite el cartucho de la batería. Un equipo desatendido con el motor corriendo puede ser usado por una persona no autorizada y causar un grave accidente.
- Antes de la operación de corte, jale la palanca de aceleración hasta alcanzar velocidad máxima.
- Siga el manual de instrucciones del equipo motorizado para un uso correcto de la palanca de control y del interruptor.
- Durante o tras la operación, no coloque el equipo caliente sobre césped seco ni sobre material que pudiese prender fuego.

## Transporte

- Antes de ensamblar el equipo, apague el motor y quite la tapa de la bujía de encendido o el cartucho de la batería. Coloque siempre la cubierta de las cuchillas durante el transporte del equipo.
- Al cargar el equipo, hágalo horizontalmente sujetándolo del eje. Mantenga el mofle que se encuentre caliente alejado de su

cuerpo.

- Al estar transportando el equipo en un vehículo, fije la posición del equipo para evitar que se voltee. De lo contrario, puede que resulte en fugas de combustible, así como daños al equipo y a otros artículos.

## Mantenimiento

- Antes de realizar cualquier servicio de reparación, mantenimiento o limpieza sobre el equipo, apague siempre el motor y quite la tapa de la bujía de encendido o el cartucho de la batería. Espere hasta que el motor se haya enfriado.
- Para reducir el riesgo de incendio, nunca realice servicios sobre el equipo en proximidad de las llamas de algún fuego.
- Use siempre guantes protectores al manipular las cuchillas.
- Elimine siempre la tierra y el polvo del equipo. Para este propósito, nunca use gasolina, bencina, diluyentes (tíner), alcohol o alguna sustancia similar. Puede que esto resulte en decoloración, deformación y grietas de las piezas de plástico.
- Tras cada uso, apriete todos los tornillos y las tuercas, excepto los que se usan para el ajuste del carburador.
- Mantenga afiladas las piezas de corte. Si las cuchillas cortadoras se han desafilado y el desempeño en el corte es deficiente, acuda a un centro de servicio Makita y solicite que las cuchillas sean afiladas.
- Nunca repare las cuchillas dobladas o rotas al enderezarlas o soldarlas. Puede que fragmentos de las cuchillas se desprendan resultando en lesiones graves. Póngase en contacto con un centro de servicio autorizado de Makita para reemplazar las piezas con repuestos originales de Makita.
- Nunca intente realizar algún procedimiento de mantenimiento o reparación que no se encuentre descrito en este folleto o en el manual de instrucciones del equipo motorizado. Para tales procedimientos acuda a los centros de servicio autorizado de Makita.
- Use siempre piezas de repuesto y accesorios originales de Makita solamente. El uso de piezas o accesorios de otros fabricantes puede que resulte en averías del equipo, ocasionado daños al equipo y/o graves lesiones.
- Solicite de forma periódica a un centro de servicio autorizado de Makita que inspeccione y haga servicio de mantenimiento en el cortasetos.

## Almacenamiento

- Antes de almacenar el equipo, proceda con limpiarlo y hacer el mantenimiento de forma cabal. Coloque la cubierta de las cuchillas.
- Almacene el equipo en un lugar seco y elevado o bajo llave para que no esté al alcance de los niños.
- No recargue el equipo contra alguna pared o similar. De lo contrario, puede que el cortasetos repentinamente se caiga causando alguna lesión.

## Primeros auxilios

-  Tenga siempre a su alcance un juego de primeros auxilios. Reponga inmediatamente cualquier artículo que haya utilizado de su juego de primeros auxilios.
- Al pedir ayuda, proporcione la siguiente información:
  - Lugar del accidente
  - Lo sucedido
  - Número de personas lesionadas
  - Descripción de la lesión
  - Su nombre

## Ensamble y ajuste

### ADVERTENCIA:

- Antes de ensamblar o hacer ajustes en el equipo, apague el motor y quite la tapa de la bujía de encendido o el cartucho de la batería. De lo contrario, puede que las cuchillas u otras piezas se muevan resultando en graves lesiones.
- Antes de manipular o dar servicio al equipo alrededor de las cuchillas, colóquese guantes protectores y coloque la cubierta para las cuchillas. De lo contrario, las cuchillas pueden ocasionar graves cortaduras a las manos expuestas.
- Recueste el equipo siempre que lo vaya a ensamblar o al hacer ajustes en éste. Tener el equipo erguido en posición vertical durante

- el ensamblado o el ajuste puede resultar en graves lesiones.
- Siga las advertencias y precauciones que se indican en el capítulo "Medidas de seguridad", así como en el manual de instrucciones del equipo motorizado.

### Ensamble del aditamento (Fig. 5)

Ensamble el aditamento como se indica a continuación.

- Afloje los tornillos (A) y (B).
- Inserte el eje en la cubierta (D).

**NOTA:** Asegúrese de que el eje quede completamente insertado en la cubierta (aprox. 237 mm / 9-3/8").

Si experimenta dificultad para insertar la cubierta, gire manualmente el eje de operación (C) un poco y vuelva a intentar.

- Asegúrese de que el eje quede adecuadamente insertado y luego apriete los tornillos (B) y (A).

### Instalación del aditamento al equipo motorizado (Fig. 6)

Para instalar el aditamento al equipo motorizado, siga los pasos que se indican a continuación.

- Asegúrese de que la palanca de bloqueo (A) no se encuentre apretada.
- Alinee la clavija (B) con la marca de la flecha (C).
- Inserte el eje en el eje de operación del equipo motorizado hasta que la línea de posición (E) y el botón de liberación (D) emerja.
- Apriete la palanca de bloqueo (A) con firmeza como se muestra. Para quitar el aditamento, afloje la palanca de bloqueo, presione el botón de bloqueo y extraiga el eje.

**AVISO:** No apriete la palanca de bloqueo (A) sin que el eje del aditamento se encuentre insertado. De lo contrario, puede que la palanca de bloqueo estreche el acceso del eje de operación demasiado y lo dañe.

### Ajuste del ángulo de corte (Fig. 7)

#### ⚠ ADVERTENCIA:

- No opere la herramienta con la unidad cortadora con fijación suelta o inestable.

Puede ajustar el ángulo de corte hacia arriba a 45° y hacia abajo a 90°.

- Detenga el motor del cortasetos de extensión y coloque el equipo sobre el suelo.
- Ajuste el ángulo de la unidad cortadora, sujete el mango (A) de la unidad cortadora con una mano, y sujete el bloqueo del ángulo (B) con la otra mano como se muestra en la ilustración.
- Jale suavemente el bloqueo del ángulo, y cambie el ángulo de la unidad cortadora. Tras ajustar el ángulo, regrese suavemente a su lugar el bloqueo del ángulo.

#### Nota:

- La unidad cortadora se fija solamente con ciertos ángulos al costado de la ranura en la unidad. Asegúrese que la unidad cortadora encaje apropiadamente. Si el ángulo no es adecuado, el embrague se corta y la herramienta no opera.
- No ajuste la unidad cortadora mientras que el cortasetos de extensión se encuentre en posición vertical erguida.
- Mueva el interruptor I-O en la posición de apagado "O" y coloque el cortasetos de extensión en posición plana sobre el suelo para ajustar el ángulo de corte.
- Fije siempre las cuchillas con la cubierta de cuchilla incluida antes de ajustar el ángulo de corte.

En caso de que la unidad cortadora se encuentre floja, el perno (A) (el eje del ajuste del ángulo) requiere apretarse. (Fig. 8)

- Ajuste la llave de tubo (C) y la llave hexagonal (B) sobre el perno (A).
- Ajuste el nivel de apriete de la unidad cortadora al girar la llave hexagonal (B), y luego apriete el perno al girar la llave de tubo (C).

#### Nota:

- No fije la unidad cortadora demasiado apretada. El ángulo de la unidad cortadora no puede cambiarse si se aprieta demasiado.

## Operación

#### ⚠ ADVERTENCIA:

- Si las cuchillas se mueven durante el estado pasivo del motor en marcha, ajuste para bajar la velocidad del motor en estado pasivo. De lo contrario no podrá parar las cuchillas al desactivar el acelerador, lo cual puede causar lesiones graves.
- Siga las advertencias y precauciones que se indican en el capítulo "Medidas de seguridad", así como en el manual de instrucciones del equipo motorizado.

### Corte horizontal (Fig. 9)

Siga los pasos a continuación para podar horizontalmente los cercos de setos.

- Jale la palanca de aceleración por completo.
- Aplice las cuchillas al cerco de setos con un ángulo de 15° a 30°.
- Podar el cerco de setos con un movimiento oscilante.

### Corte vertical (Fig. 10)

Siga los pasos a continuación para podar verticalmente los cercos de setos.

- Jale la palanca de aceleración por completo.
- Aplice las cuchillas al cerco de setos de forma paralela entre sí.
- Podar el cerco de setos con un movimiento oscilante de abajo hacia arriba.

## Inspección y mantenimiento

#### ⚠ ADVERTENCIA:

- Antes de inspeccionar o hacer mantenimiento en el equipo, apague el motor y quite la tapa de la bujía de encendido o el cartucho de la batería. De lo contrario, puede que las cuchillas u otras piezas se muevan resultando en graves lesiones.
- Antes de manipular o dar servicio al equipo alrededor de las cuchillas, colóquese guantes protectores y coloque la cubierta de las cuchillas. Durante el ensamble o el ajuste, puede que sus dedos entren en contacto con las cuchillas ocasionando graves lesiones.
- Recueste el cortasetos siempre que vaya a realizar ajustes o ensambles en éste. Tener el equipo erguido en posición vertical durante el ensamblado o el ajuste puede resultar en graves lesiones.
- Siga las advertencias y precauciones que se indican en el capítulo "Medidas de seguridad", así como en el manual de instrucciones del equipo motorizado.

### Inspección de las cuchillas

Revise diariamente las cuchillas para ver si hay daños, grietas o bordes desafilados. Acuda a un centro de servicio autorizado de Makita para reemplazar las cuchillas dañadas o para afilar las cuchillas desafiladas.

### Ajuste del espacio de despeje de las cuchillas (Fig. 11)

Las cuchillas superior e inferior se desgastan gradualmente tras las operaciones. Si no puede obtener un corte limpio a pesar de que las cuchillas están lo suficientemente afiladas, ajuste la separación como se indica a continuación. El apriete del perno de fijación determina la separación de las cuchillas. La tuerca sujeta el perno de fijación con cierto nivel de apriete. Una separación muy suelta causa un corte desafilado, mientras que una separación muy apretada causa una generación innecesaria de calor haciendo que las cuchillas se desgasten más rápido.

- Afloje las tuercas (A) con una llave.
- Apriete los pernos (B) ligeramente hasta que se detengan. Luego desenrosque de un cuarto a medio giro cada uno de ellos para conseguir la separación necesaria.
- Sujete los pernos (B) y apriete la tuerca (A).
- Aplice aceite ligeramente sobre la superficie de fricción de las cuchillas.
- Encienda el motor, activando y desactivando la palanca de aceleración durante un minuto.
- Mida el tiempo necesario para que las cuchillas se detengan tras haber liberado el acelerador. Si demora dos o más segundos, apague el motor y repita los pasos 1 a 6.

7. Apague el motor y toque la superficie de las cuchillas. Si no están demasiado calientes al tacto, ha realizado el ajuste adecuado. Si están demasiado calientes, desenrosque los pernos (B) un poco y repita los pasos 5 a 7.

### Lubricación de las piezas móviles (Fig. 12)

**AVISO:** Siga las indicaciones sobre frecuencia y cantidad de grasa a ser suministrada. De lo contrario, puede que una lubricación insuficiente ocasione daños en las piezas móviles.

Caja de cambios:

La caja de cambios del cortasetos de extensión deberá ser engrasada cada 25 horas de operación. El orificio para el engrasado se encuentra por debajo del perno. Retire el perno para hacer la lubricación. Añada aproximadamente 3 g (4 cc) de lubricante al punto A de la caja de cambios y 5 g (7 cc) de lubricante al punto B respectivamente a través de los orificios para el engrasado. Regrese el perno a su lugar tras la lubricación. Tras el suministro adecuado de grasa, puede que un poco de ella salga de la base de las cuchillas durante el primer uso después del engrasado.

Eje de operación:

Aplique grasa por cada 25 horas de operación.

### Inspección general

- Apriete los pernos, tornillos y tuercas que estén sueltos.
- Revise si hay piezas o cuchillas dañadas. Acuda a los centros de servicio autorizado de Makita para piezas de repuesto.

## Almacenamiento

**⚠ ADVERTENCIA:** Siga las advertencias y precauciones que se indican en el capítulo "Medidas de seguridad", así como en el manual de instrucciones del equipo motorizado. (Fig. 13)  
Al almacenar el accesorio para cortasetos por separado del equipo motorizado, coloque la tapa en el extremo del eje.

## Programa de mantenimiento

| Horas de operación                            |   | Antes de la operación | Diario (10 h) | 25 h | Cuando se requiera | Página correspondiente |
|---|---|-----------------------|---------------|------|--------------------|------------------------|
| Toda la unidad                                | Inspeccionar visualmente para detección de daños en las piezas              | ○                     |               |      |                    | 19                     |
| Fijación de todas las tuercas y los tornillos | Apretar   | ○                     |               |      |                    | 19                     |
| Cuchillas                                     | Inspeccionar para ver si hay daños o grietas, o si el borde está desafilado |                       | ○             |      |                    | 19                     |
|   | Ajustar de espacio de despeje   |                       |               |      | ○                  | 18                     |
| Caja de cambios                               | Suministrar grasa   |                       |               | ○    |                    | 19                     |
| Eje de operación                              | Suministrar grasa   |                       |               | ○    |                    | 19                     |
| Equipo motorizado                             | Consulte el manual de instrucciones del equipo motorizado                   |                       |               |      |                    |                        |

## Resolución de problemas

| Problema  | Causa probable   | Solución   |
|---|--|--|
| El motor no arranca.  | Consulte el manual de instrucciones del equipo motorizado. |  |
| El motor se para al poco tiempo de arrancar.                        |  |  |
| La velocidad máxima es limitada.                                    |  |  |
| Las cuchillas no se mueven.<br>➔ ¡Pare el motor de inmediato!       | Ángulo inadecuado de la unidad cortadora.                  | Asegúrese de que al bloqueo de ángulo encaje correctamente.                                    |
|   | Se ha enredado una ramilla en las cuchillas.               | Quite los residuos y materia ajena.  |
|   | El sistema de accionamiento no funciona correctamente.     | Solicite un servicio de inspección y reparación en un centro de servicio autorizado de Makita. |
| El equipo vibra de forma anormal.<br>➔ ¡Pare el motor de inmediato! | El sistema de accionamiento no funciona correctamente.     | Solicite un servicio de inspección y reparación en un centro de servicio autorizado de Makita. |
| Las cuchillas no se detienen.<br>➔ ¡Pare el motor de inmediato!     | El equipo motorizado no funciona correctamente.            | Consulte el manual de instrucciones del equipo motorizado.                                     |

## Información técnica

| Modelo                           | EN401MP      |  |
|----------------------------------|--------------|--|
| Dimensiones (La x An x Al)       | mm (pulgada) | 1624 mm x 108 mm x 90 mm (64" x 4-1/4" x 3-1/2") |
| Peso                             | kg (lbs)     | 2,8 kg (6,3 lbs)                                 |
| Longitud de corte efectiva       | mm (pulgada) | 490 mm (19-1/4")                                 |
| Ángulo de corte de las cuchillas |              | 135° (45° arriba, 90° abajo)                     |
| Relación de cambios              |              | 1/4,78   |



**Apresentação**

Obrigado por comprar o implemento aparador de cerca viva da Makita. Este implemento foi projetado para ser montado na unidade motorizada Makita mencionada neste manual de instruções. Antes de usar, leia este livreto e o manual de instruções da unidade motorizada. Eles irão lhe ajudar a obter o melhor resultado possível de seu implemento aparador de cerca viva da Makita.

| <b>Índice</b>                     | <b>Página</b> |
|-----------------------------------|---------------|
| Apresentação .....                | 20            |
| Símbolos .....                    | 20            |
| Unidade motorizada aprovada ..... | 20            |
| Implemento aprovado .....         | 20            |
| Descrição da peça .....           | 21            |
| Precauções de segurança .....     | 21            |
| Montagem e ajuste .....           | 22            |
| Operação .....                    | 23            |
| Inspeção e manutenção .....       | 23            |
| Armazenamento .....               | 24            |
| Programa de manutenção .....      | 24            |
| Resolução de problemas .....      | 24            |
| Dados técnicos .....              | 24            |

**Símbolos**

Os símbolos a seguir são usados no implemento e neste manual de instruções. Entenda essas definições.



Leia e siga o manual de instruções.



Tenha muito cuidado e preste atenção!



Proibido!



Cuidado com linhas elétricas. Há risco de choque elétrico.



Cuidado com apertos



Use luvas de proteção.



Use um capacete e proteção ocular e de ouvidos.



Usar botas resistentes com solas antiderrapantes.



Superfícies quentes - Perigo de queimaduras nos dedos ou mãos.

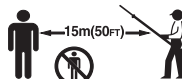

Mantenha espectadores e animais pelo menos a 15 metros (50 pés) de distância da ferramenta elétrica.



Mantenha a área de operação livre de pessoas e animais de estimação



Primeiros socorros

**Unidade motorizada aprovada**

Este implemento é aprovado para uso somente com a(s) seguinte(s) unidade(s) motorizada(s):

**EX2650LH Multifuncional a Gasolina**  
**HXU01, HXU02, BUX360, BUX361, BUX362, UX360D,**  
**UX361D, UX362D, DUX60, XUX01**

**Ferramenta Multifuncional a Bateria**

**⚠ AVISO:** Nunca use o implemento com uma unidade motorizada não aprovada. A combinação não aprovada pode causar graves ferimentos.

**Implemento aprovado**

Este implemento é aprovado para uso somente com o(s) seguinte(s) implemento(s):

- (Implemento de extensão do eixo)  
 LE400MP

**⚠ AVISO:** Nunca use um implemento não aprovado. A combinação não aprovada pode causar graves ferimentos.

## Descrição da peça (Fig. 1)

Os números abaixo se referem à figura

1. Eixo
2. Caixa de engrenagens
3. Lâminas
4. Trava de ângulo
5. Empunhadura da unidade de corte
6. Capa da lâmina

## Precauções de segurança

**⚠ AVISO: Leia todos os avisos de segurança e todas as instruções neste livreto e no manual de instruções da unidade motorizada. A falha em seguir todos os avisos e instruções pode resultar em choque elétrico, incêndio e/ou ferimentos graves.**

**Salve todos os avisos e instruções para referência futura.**

Os termos “aparador de cerca viva” e “equipamento” nos avisos e precauções se referem à combinação de implemento e unidade motorizada.

O termo “motor” nos avisos e precauções se refere ao mecanismo ou motor elétrico da unidade motorizada.

### Aplicação

- Este implemento foi projetado somente para o propósito de aparar arbustos e cercas vivas em conjunto com uma unidade motorizada aprovada. Nunca use o implemento para outro propósito. Abusar do implemento pode causar ferimentos graves.

### Precauções gerais

- Antes de iniciar o aparador de cerca viva, leia este livreto e o manual de instruções da unidade motorizada para se familiarizar com o manuseio do aparador de cerca viva.
- Não empreste o implemento a uma pessoa com pouca experiência ou conhecimento sobre manuseio de aparadores de cerca viva.
- Quando emprestar o implemento, anexe sempre este manual de instruções.
- Não permita que crianças ou jovens com menos de 18 anos utilizem o aparador de cerca viva. Mantenha-os longe do aparador de cerca viva.
- Manuseie o aparador de cerca viva com o maior cuidado e atenção.
- Nunca utilize o aparador de cerca viva após consumir álcool ou drogas, ou se estiver se sentindo cansado ou doente.
- Nunca tente modificar o implemento.
- Siga os regulamentos de seu país sobre o manuseio de aparadores de cerca viva.

### Equipamentos de proteção pessoal

- Use capacete e óculos de segurança, além de luvas de proteção para proteger-se de fragmentos que voam ou objetos que caem. (Fig. 2)
- Use proteção auricular, como tampões de ouvido, para evitar a perda de audição.
- Use roupas e sapatos apropriados para a operação segura, tais como macacão de trabalho e sapatos resistentes e não derrapantes. Não use roupas largas ou joias. Roupas largas, joias e cabelos longos podem ficar presos nas peças rotativas.
- Quando tocar as lâminas ou ajustar o ângulo da lâmina, use luvas de proteção. As lâminas podem cortar gravemente mãos desnudas.

### Segurança da área de trabalho

-  **PERIGO:** Mantenha o aparador de cerca viva longe de linhas elétricas e cabos de comunicação. Tocar ou aproximar-se de linhas de alta voltagem com o aparador de cerca viva pode resultar em morte ou ferimentos graves. Observe as linhas de energia e cercas elétricas ao redor da área de trabalho antes de iniciar a operação.
- Opere o aparador de cerca viva com boa visibilidade e somente sob a luz do dia. Não opere o aparador de cerca viva no escuro ou com neblina.

- Dê partida e opere o motor somente ao ar livre em uma área bem ventilada. A operação em uma área confinada ou mal ventilada pode resultar em morte devido à asfixia ou envenenamento por monóxido de carbono.
- Durante a operação, nunca fique de pé sobre uma superfície instável ou escorregadia ou em um declive muito íngreme. Durante a estação fria, cuidado com gelo e neve, e sempre assegure o posicionamento firme dos pés.
- Durante a operação, mantenha os observadores ou animais a pelo menos 15 metros de distância do aparador de cerca viva. Pare o motor assim que alguém se aproximar.
- Antes da operação, examine a área de trabalho quanto a cercas de arame, pedras ou outros objetos sólidos. Eles podem danificar as lâminas.
-  **AVISO:** O uso deste produto pode criar poeira que contém químicos que podem causar doenças respiratórias ou outras. Alguns exemplos desses químicos são compostos encontrados em pesticidas, inseticidas, fertilizantes e herbicidas. O risco a esta exposição varia, dependendo da frequência com que executa este tipo de trabalho. Para reduzir a exposição a estes químicos: trabalhe em uma área bem ventilada e utilize equipamento de segurança adequado, como uma máscara para pó especialmente projetada para filtrar as partículas microscópicas.

### Colocação em funcionamento

- Antes de montar ou ajustar o equipamento, desligue o motor e remova a tampa da vela de ignição ou a bateria.
- Antes de montar as lâminas ou ajustar o ângulo de corte, use luvas de proteção.
- Antes de dar partida ao motor, inspecione o equipamento quanto a danos, parafusos/porcas frouxas ou montagem incorreta. Substitua se as lâminas estiverem rachadas, tortas ou danificadas. Verifique todas as chaves e alavancas de controle quanto ao fácil movimento. Limpe e seque bem as empunhaduras.
- Nunca tente dar partida ao motor se o equipamento estiver danificado ou não estiver totalmente montado. Caso contrário, isso pode provocar ferimentos graves.
- Ajuste o arnês de ombro e o punho para se adequar ao tamanho do corpo do operador.

### Partida do motor

- Use os equipamentos de proteção pessoal antes de dar partida ao motor.
- Dê partida ao motor pelo menos a 3 metros (10 pés) de distância do local de abastecimento.
- Antes de dar partida ao motor, certifique-se de que não há ninguém nem animal na área de trabalho.
- Quando der partida ao motor ou inserir uma bateria, mantenha as lâminas longe de seu corpo e de outro objeto, incluindo o chão. As lâminas podem se mover quando der partida e causar ferimentos graves ou danos às lâminas e/ou à propriedade.
- Coloque o equipamento sobre o chão firme. Mantenha um bom equilíbrio e posicionamento seguro dos pés.
- Quando puxar o manípulo de partida, segure firmemente a unidade motorizada contra o chão com sua mão esquerda. Nunca pise no eixo de acionamento da unidade motorizada. (Fig. 3)
- Siga o manual de instruções das unidades motorizadas para dar partida ao motor.
- Se as lâminas se moverem quando inativas, pare o motor e ajuste para baixo a velocidade de marcha lenta.

### Operação

- Em caso de emergência, desligue imediatamente o motor.
- Se perceber uma condição incomum (p. ex. ruído, vibração) durante a operação, desligue o motor. Não use o aparador de cerca viva até que a causa seja reconhecida e resolvida.
- As lâminas continuam se movendo por um curto período depois de soltar o acionador do acelerador ou desligar o motor. Não se apresse em fazer o contato das lâminas.
- Com o motor funcionando somente em marcha lenta, coloque o arnês de ombro.
- Durante a operação, utilize o arnês de ombro. Mantenha o aparador de cerca viva firmemente no seu lado direito. (Fig. 4)

- Segure a empunhadura frontal com a mão esquerda e o punho traseiro com a mão direita, não importando se você é destro ou canhoto. Envolver seus dedos e polegares em torno das empunhaduras.
- Nunca tente operar o equipamento com uma mão. A perda de controle pode resultar em ferimentos graves ou fatais. Para reduzir o risco de ferimentos por corte, mantenha suas mãos e pés longe das lâminas.
- Não tente se estender além do ponto de conforto. Mantenha-se sempre em uma posição firme e equilibrada. Preste atenção quanto a obstáculos escondidos, tais como pedaços de tronco, raízes e valas para evitar um tombo. Remova galhos caídos e outros objetos.
- Nunca trabalhe em uma escada ou árvore para evitar a perda de controle.
- Não segure o aparelho acima da altura do ombro.
- Durante a operação, nunca bata as lâminas contra obstáculos duros, como pedras e metais. Tenha cuidado particular quando cortar cercas vivas próximo a ou contra cercas de arame. Quando trabalhar perto ao chão, certifique-se de areia, saibro ou pedras não entrem em contato com as lâminas.
- Se as lâminas entrarem em contato com pedras ou outros objetos sólidos, pare o motor imediatamente e verifique as lâminas quanto a danos depois de remover a vela de ignição e a bateria. Substitua as lâminas se estiverem danificadas.
- Se galhos grossos ficarem obstruídos nas lâminas, desligue o motor imediatamente, coloque o aparador de cerca viva no chão e remova a obstrução depois de remover a vela de ignição ou bateria. Verifique as lâminas quanto a danos antes de usar o equipamento novamente.
-  Nunca toque ou aproxime as lâminas da serra enquanto estiverem se movendo. As lâminas da serra podem cortar seu dedo facilmente. Quando manusear as lâminas ou ajustar o ângulo da lâminas, pare o motor e remova a tampa da vela de ignição ou a bateria.
- Acelerar o motor com as lâminas bloqueadas aumenta a carga e danificará o motor e/ou a embreagem.
- Verifique as lâminas de corte com frequência durante a operação quanto a rachaduras ou corte cego. Antes da inspeção, desligue o motor e aguarde até que as lâminas parem por completo. Substitua lâminas danificadas ou cegas imediatamente, mesmo se elas só tenham rachaduras superficiais.
- Se o equipamento sofrer um impacto forte ou cair, verifique suas condições antes de continuar o trabalho. Verifique o sistema de combustível quanto a vazamento de combustível, e os controles e dispositivos de segurança quanto ao mau funcionamento. Se houver algum dano ou dúvida, solicite inspeção e reparo da assistência técnica autorizada Makita.
- Não toque na caixa de engrenagens. A caixa de engrenagens fica quente durante a operação.
- Descanse para evitar a perda de controle causada pela fadiga. Recomendamos tirar 10 a 20 minutos de descanso por hora.
- Quando você deixar o equipamento, mesmo por pouco tempo, sempre desligue o motor ou remova a bateria. O equipamento desacompanhado com o motor funcionando pode ser usado por uma pessoa não autorizada e causar um acidente grave.
- Antes do corte, puxe a alavanca de aceleração por completo para alcançar a velocidade máxima.
- Siga o manual de instruções da unidade motorizada para o uso correto da chave e alavanca de controle.
- Durante ou após a operação, não coloque o equipamento quente sobre a grama seca ou sobre materiais combustíveis.

## Transporte

- Antes de transportar o equipamento, desligue o motor e remova a tampa da vela de ignição ou a bateria. Sempre encaixe a capa da lâmina durante o transporte.
- Quando carregar o equipamento, carregue-o em uma posição horizontal segurando pelo eixo. Mantenha o silencioso quente longe de seu corpo.
- Quando transportar o equipamento em um veículo, segure-o corretamente para evitar que se vire. Senão pode resultar em vazamento de combustível e danos ao equipamento e outra bagagem.

## Manutenção

- Antes de realizar qualquer trabalho de manutenção ou reparo, ou limpar o equipamento, sempre desligue o motor e remova a

- tampa da vela de ignição ou bateria. Aguarde até o motor esfriar.
- Para reduzir o risco de incêndio, nunca preste serviço ao equipamento perto de fogo.
- Sempre use luvas de proteção quando manusear as lâminas.
- Sempre limpe poeira ou sujeira do equipamento. Nunca utilize gasolina, benzina, solvente, álcool ou algo semelhante para isso. Isso pode resultar em descoloração, deformação ou rachaduras dos componentes plásticos.
- Após cada uso, aperte todos os parafusos e porcas, exceto os parafusos de ajuste do carburador.
- Mantenha a ferramenta de corte afiada. Se as lâminas de corte ficarem cegas e o desempenho de corte for ruim, solicite à assistência técnica autorizada Makita para afiar as lâminas.
- Nunca repare lâminas tortas ou quebradas ao tentar torná-las retas ou por soldagem. Isso pode fazer com que partes das lâminas se soltem, resultando em ferimento grave. Entre em contato com a assistência técnica autorizada Makita para obter lâminas genuínas Makita e fazer sua substituição.
- Não tente qualquer manutenção ou reparo não descrito neste livreto ou no manual de instruções da unidade motorizada. Solicite tal trabalho à assistência técnica autorizada Makita.
- Use somente peças de reposição e acessórios genuínos da Makita. Usar peças ou acessórios fornecidos por terceiros pode resultar na quebra do equipamento, danos à propriedade e/ou ferimentos graves.
- Solicite à assistência técnica autorizada Makita para inspecionar e fazer a manutenção do aparador de cerca viva em intervalos regulares.

## Armazenamento

- Antes de armazenar o equipamento, realize a limpeza total e a manutenção. Encaixe a capa da lâmina.
- Guarde o equipamento em um local seco e alto ou com cadeado, longe do alcance de crianças.
- Não apoie o equipamento contra nada, por exemplo, contra uma parede. Senão o aparador de cerca viva pode cair de repente e causar ferimentos.

## Primeiros socorros

-  Tenha sempre uma caixa de primeiros socorros nas proximidades. Reponha imediatamente qualquer item tirado da caixa de primeiros socorros.
- Quando pedir ajuda, dê as seguintes informações:
  - Local do acidente
  - O que aconteceu
  - Número de pessoas feridas
  - Natureza do ferimento
  - Seu nome

## Montagem e ajuste

### AVISO:

- Antes de montar ou ajustar o equipamento, desligue o motor e remova a tampa da vela de ignição ou a bateria. Caso contrário, as lâminas ou outras peças podem se mover e resultar em ferimentos graves.
- Antes de lidar ou trabalhar com lâminas, use luvas de proteção e coloque a capa própria nas lâminas. Caso contrário, as lâminas podem cortar gravemente mãos desnudas.
- Quando montar ou ajustar o equipamento, sempre coloque-o deitado. Montar ou ajustar o equipamento em uma posição ereta pode resultar em ferimentos graves.
- Siga os avisos e precauções no capítulo "Precauções de segurança" e no manual de instruções da unidade motorizada.

## Montagem do implemento (Fig. 5)

Monte o implemento de acordo com as seguintes etapas.

1. Afrouxe os parafusos **(A)** e **(B)**.
2. Insira o eixo dentro da cobertura **(D)**.

**NOTA:** Certifique-se de que o eixo esteja totalmente inserido na cobertura (aprox. 237 mm/ 9-3/8").

Se tiver dificuldade em inserir o eixo, gire manualmente um pouco o eixo de acionamento **(C)** e tente novamente.

3. Certifique-se de que o eixo esteja corretamente inserido e depois aperte o parafuso **(B)** e **(A)**.



## Montagem do implemento a uma unidade motorizada (Fig. 6)

Para montar o implemento a uma unidade motorizada, siga as etapas abaixo.

1. Certifique-se de que a alavanca de travar (A) não está apertada.
2. Alinhe o pino (B) com a marca da seta (C).
3. Insira o eixo no eixo de acionamento da unidade motorizada até a linha de posicionamento (E) e o botão de liberação (D) aparecerem.
4. Aperte a alavanca de travar (A) firmemente conforme mostrado. Para remover o anexo, afrouxe a alavanca de travar, pressione o botão de travar e retire o eixo.

**AVISO:** Não aperte a alavanca de travar (A) sem o eixo do implemento inserido. Caso contrário, a alavanca de travar pode apertar muito a entrada do eixo de acionamento e danificá-lo.

## Regulação do ângulo de corte (Fig. 7)

### ⚠ AVISO:

- Não opere a ferramenta com a unidade de corte frouxa e instável.

Você pode ajustar o ângulo de corte para cima até 45° e para baixo até 90°.

1. Pare o motor do aparador de cerca viva e deite a máquina no chão.
2. Para ajustar o ângulo da unidade de corte, segure a empunhadura (A) na unidade de corte com uma mão e segure com a outra mão a trava de ângulo (B) conforme ilustrado.
3. Puxe a trava de ângulo gentilmente e mude o ângulo da unidade de corte. Após ajustar o ângulo, retorne a trava de ângulo gentilmente.

### Nota:

- A unidade de corte é apertada somente com certos ângulos ao longo da ranhura na unidade. Certifique-se de que a unidade de corte se encaixa corretamente. Se o ângulo não for apropriado, a embreagem é cortada e a ferramenta não opera.
- Não ajuste a unidade de corte enquanto o aparador de cerca viva está na posição ereta.
- Mova o botão I-O para a posição "O" e deite na horizontal o aparador de cerca viva no chão para ajustar o ângulo de corte.
- Sempre prenda as lâminas com a capa da lâmina fornecida antes de ajustar no ângulo de corte.

No caso da unidade de corte estar frouxa, o parafuso (A) (o eixo do ajuste de ângulo) precisa ser apertado. (Fig. 8)

1. Coloque a chave de soquete (C) e a chave sextavada (B) no parafuso (A).
2. Ajuste o aperto da unidade de corte girando a chave sextavada (B), e depois aperte o parafuso girando a chave de encaixe (C).

### Nota:

- Não aperte muito a unidade de corte. O ângulo da unidade de corte não pode ser alterado se ela estiver muito apertada.

## Operação

### ⚠ AVISO:

- Se as lâminas se moverem quando inativas, ajuste para baixo a velocidade de marcha lenta. Caso contrário você não pode parar as lâminas com a aceleração desligada e isso pode causar ferimento grave.
- Siga os avisos e precauções no capítulo "Precauções de segurança" e no manual de instruções da unidade motorizada.

## Corte horizontal (Fig. 9)

Quando aparar cercas vivas horizontalmente, siga as etapas abaixo.

1. Puxe completamente a alavanca do acelerador.
2. Aplique as lâminas na cerca viva com um ângulo de 15° a 30°.
3. Apare a cerca viva com um movimento de balanço.

## Corte vertical (Fig. 10)

Quando aparar cercas vivas verticalmente, siga as etapas abaixo.

1. Puxe completamente a alavanca do acelerador.
2. Aplique as lâminas na cerca viva em paralelo umas às outras.
3. Apare a cerca viva desde baixo para cima com um movimento de balanço.

## Inspeção e manutenção

### ⚠ AVISO:

- Antes de inspecionar ou montar o equipamento, desligue o motor e remova a tampa da vela de ignição ou a bateria. Caso contrário, as lâminas ou outras peças podem se mover e resultar em ferimentos graves.
- Antes de lidar ou trabalhar com lâminas, use luvas de proteção e coloque a capa própria nas lâminas. Durante a montagem ou o ajuste, seus dedos podem entrar em contato com as lâminas e isso pode causar ferimento grave.
- Quando inspecionar ou manter o equipamento, sempre coloque o aparador de cerca viva deitado. Montar ou ajustar o equipamento em uma posição ereta pode resultar em ferimentos graves.
- Siga os avisos e precauções no capítulo "Precauções de segurança" e no manual de instruções da unidade motorizada.

## Inspeção das lâminas

Verifique as lâminas diariamente quanto a danos, rachadura ou ponta cega. Solicite à assistência técnica autorizada Makita para substituir lâminas danificadas ou afiar lâminas cegas.

## Ajuste da folga da lâmina (Fig. 11)

As lâminas superior/inferior se desgastam gradualmente após as operações. Se você não puder obter um corte limpo embora as lâminas estejam afiadas o suficiente, ajuste a distância como a seguir. O aperto do parafuso de reforço decide a distância das lâminas. A porca segura o parafuso de reforço com certo aperto. Uma distância muito grande causa corte cego, mas uma distância muito apertada esgota desnecessariamente as lâminas e as desgasta mais rápido.

1. Afrouxe as porcas (A) com uma chave inglesa.
2. Aperte os parafusos (B) ligeiramente até que parem e parafuse-os de volta um quarto a meia volta cada para ganhar a distância necessária.
3. Segure os parafusos (B) e aperte as porcas (A).
4. Aplique óleo leve na superfície de fricção das lâminas.
5. Inicie o motor e ative e desative o acelerador por um minuto.
6. Meça o tempo necessário para as lâminas pararem após liberar o acelerador. Se for dois segundos ou mais, desligue o motor e repita a etapa 1 a 6.
7. Desligue o motor e toque na superfície da lâmina. Se elas não estiverem muito quente ao toque, você fez o ajuste correto. Se elas estiverem muito quente ao toque, gire os parafusos (B) de volta um pouco e repita a etapa 5 a 7.

## Lubrificação das peças móveis (Fig. 12)

**AVISO:** Siga as instruções de frequência e quantidade de graxa fornecida. Caso contrário, a lubrificação insuficiente pode danificar as peças móveis.

Caixa de engrenagens:

A caixa de engrenagem do aparador de cerca viva deve ser lubrificada a cada 25 horas de trabalho. O orifício de lubrificação está localizado abaixo do parafuso. Remova o parafuso para lubrificar. Adicione aprox. 3 g (4 cc) de lubrificante ao ponto A da caixa de engrenagem e 5 g (7 cc) de lubrificante ao ponto B, respectivamente, via os orifícios de lubrificação. Retorne o parafuso após a lubrificação. Depois de preencher a quantidade correta de graxa, a graxa sai um pouco da base da lâmina durante a primeira operação.

Eixo de acionamento:

Aplique graxa a cada 25 horas de operação.

## Inspeção geral

- Aperte as cavilhas, porcas e parafusos frouxos.
- Verifique se há peças e lâminas danificadas. Solicite a sua substituição à assistência técnica autorizada Makita.

## Armazenamento

**AVISO:** Siga os avisos e precauções no capítulo “Precauções de segurança” e no manual de instruções da unidade motorizada.

(Fig. 13)

Quando guardar o implemento aparador de cerca viva separado da unidade motorizada, coloque a capa no final do cabo (coluna).

## Programa de manutenção

| Hora de operação                       |   | Antes da operação | Diariamente (10 h) | 25 h | Se necessário | Página correspondente |
|--|---|-------------------|--------------------|------|---------------|-----------------------|
| Unidade inteira                        | Inspecionar visualmente quanto a peças danificadas    | ○                 |                    |      |               | 23                    |
| Todos os parafusos e porcas de fixação | Aperte  | ○                 |                    |      |               | 23                    |
| Lâminas                                | Inspecione quanto a danos, rachadura e ponta cega     |                   | ○                  |      |               | 23                    |
|  | Ajuste da folga                                       |                   |                    |      | ○             | 23                    |
| Caixa de engrenagens                   | Fornecer graxa  |                   |                    | ○    |               | 23                    |
| Eixo de acionamento                    | Fornecer graxa  |                   |                    | ○    |               | 23                    |
| Unidade motorizada                     | Consulte o manual de instruções da unidade motorizada |                   |                    |      |               |                       |

## Resolução de problemas

| Problema  | Causa possível   | Solução   |
|---|--|---|
| O motor não dá partida.   | Consulte o manual de instruções da unidade motorizada. |   |
| O motor para logo depois de dar partida.                              |  |   |
| A velocidade máxima é limitada.                                       |  |   |
| As lâminas não se movem.<br>→ <b>Pare o motor imediatamente!</b>      | Ângulo inapropriado da unidade de corte.               | Certifique-se de que a trava de ângulo se junta corretamente.           |
|   | Um galho fino foi pego pelas lâminas.                  | Remova o material estranho.   |
|   | O sistema de acionamento não funciona corretamente.    | Solicite a inspeção e o reparo à assistência técnica autorizada Makita. |
| A unidade vibra anormalmente.<br>→ <b>Pare o motor imediatamente!</b> | O sistema de acionamento não funciona corretamente.    | Solicite a inspeção e o reparo à assistência técnica autorizada Makita. |
| As lâminas não param.<br>→ <b>Pare o motor imediatamente!</b>         | A unidade motorizada não funciona corretamente.        | Consulte o manual de instruções da unidade motorizada.                  |

## Dados técnicos

| Modelo                       |               | EN401MP                                      |
|------------------------------|---------------|--|
| Dimensões (C x L x A)        | mm (polegada) | 1.624 x 108 x 90 (64" x 4-1/4" x 3-1/2")     |
| Massa                        | kg (lbs)      | 2,8 (6,3)                                    |
| Comprimento de corte efetivo | mm (polegada) | 490 (19-1/4")                                |
| Ângulo da lâmina de corte    |               | 135° (para cima até 45°, para baixo até 90°) |
| Relação de transmissão       |               | 1/4,78                                       |











前言

感谢您购买牧田 (Makita) 高枝绿篱机刀头总成。该刀头总成设计用于安装在本指导手册中所提及的牧田动力装置上。使用前请阅读本手册及动力装置的指导手册。这些内容有助您最合理地利用牧田高枝绿篱机刀头总成。

| 目录            | 页码 |
|---------------|----|
| 前言.....       | 25 |
| 符号.....       | 25 |
| 批准的动力装置.....  | 25 |
| 批准的切割头总成..... | 25 |
| 机件描述.....     | 26 |
| 安全注意事项.....   | 26 |
| 装配与调校.....    | 27 |
| 操作.....       | 27 |
| 检查与保养.....    | 28 |
| 存放.....       | 28 |
| 维护计划.....     | 29 |
| 故障排除.....     | 29 |
| 技术数据.....     | 29 |

符号

刀头总成和本指导手册使用了以下符号。请理解这些符号的定义。

- 
请阅读并遵守本指导手册。
- 
要万分小心谨慎！
- 
禁止！
- 
小心电线。否则有触电的风险。
- 
小心挤压
- 
请佩戴防护手套。
- 
戴好防护性头盔，保护眼睛和耳朵。
- 
穿上结实的有防滑底的靴子。
- 
灼热表面 - 烫伤手指或手部。
- 
请让旁观者和动物远离动力工具至少 15 米 (50 英尺)。
- 
所有人员和宠物严禁进入操作区域
- 
急救

批准的动力装置

本刀头总成仅批准用于以下动力装置：  
**EX2650LH 多功能汽油机**  
 HXU01, HXU02, BUX360, BUX361, BUX362, UX360D, UX361D, UX362D, DUX60, XUX01  
**充电式多功能动力机**

**⚠ 警告：严禁将本刀头总成用于非批准的动力装置。非批准的组合可能导致严重受伤。**

批准的切割头总成

本切割头总成仅批准用于以下切割头总成：  
 • (轴延长切割头总成)  
 LE400MP

**⚠ 警告：禁止使用非批准的切割头总成。非批准的组合可能导致严重受伤。**

## 机件描述 (图 1)

图中所指的编号如下

1. 轴
2. 齿轮箱
3. 刀片
4. 角度锁
5. 切刀把手
6. 刀片罩

## 安全注意事项

**⚠ 警告：**请阅读本手册及动力装置指导手册中的所有安全警告和所有操作指示。违反这些警告和指示可能导致触电、火灾和/或严重的人身伤害事故。

请妥善保存所有的警告和操作指示以备日后参考。

警告和注意事项中的“高枝绿篱机”和“设备”一词是指刀头总成与动力装置的组合。

警告和注意事项中的“电机”一词是指动力装置的引擎或电动机。

### 设计用途

- 本刀头总成仅设计配合批准的动力装置，用于修剪灌木和绿篱用途。不得将刀头总成作其它用途。滥用刀头总成可能会造成严重受伤。

### 一般防范措施

- 在启动高枝绿篱机前，请先阅读本手册以及动力装置的指导手册，来熟悉高枝绿篱机的操作。
- 切勿将刀头总成借给对高枝绿篱机的操作经验不足或不了解的人员使用。
- 如果出借刀头总成，务必附上本指导手册。
- 禁止儿童或未满 18 岁的青少年使用高枝绿篱机。应让他们远离高枝绿篱机。
- 应非常小心谨慎地操作高枝绿篱机。
- 切勿在酒后或服用药物后，或在感觉疲劳或身体不适时使用高枝绿篱机。
- 不得改装刀头总成。
- 遵守所在国家操作高枝绿篱机的相关规定。

### 个人防护装备

- 配戴安全帽、护目镜，穿上防护服，以防您受到飞溅的碎屑或坠落物体的伤害。(图 2)
- 配戴护耳装置如护耳套以防听力损伤。
- 穿戴适当的衣服和鞋子以确保安全作业，譬如穿上工作服和结实、防滑的鞋子。请勿穿戴宽松的衣服或佩戴首饰。宽松的衣服、首饰或长头发可能会被卷入移动机件中。
- 触碰刀片或调节刀片角度时，请戴上防护手套。否则刀片会严重割伤裸露的双手。

### 工作区域安全

-  **危险：**让高枝绿篱机远离电线和通信线。高枝绿篱机触及或靠近高压线路会导致死亡或严重受伤。请在作业前观察工作区域周围的电线和电网。
- 只能在能见度良好、阳光充足的情况下操作高枝绿篱机。切勿在黑暗或大雾的时候操作高枝绿篱机。
- 只能在户外通风良好的区域操作发动机。在狭小封闭或通风欠佳的区域操作可能会因窒息或一氧化碳中毒而导致死亡。
- 不得站在不平稳或易滑的表面或陡峭的坡上作业。在寒冷季节里作业时小心冰雪，务必站稳。
- 作业期间旁观人员或动物至少应距高枝绿篱机 15 米远。一旦有人靠近，应立即停止电机。
- 作业前应检查工作区域有无铁丝栅栏、石头或其它坚固的物体。它们可能损坏刀片。

-  **警告：**使用本产品会产生含化学物的粉尘，导致呼吸疾病或其它疾病。

比如这些化学物中有杀虫剂、农药、肥料以及除草剂中的化合物。

您曝露于这些化学物的风险取决于您进行此类作业的频度。要减少曝露于这些化学物的风险：在通风良好的区域作业，配戴批准的安全设备，例如专门用来过滤微粒的防尘面罩。

### 投入操作

- 在装配或调校设备前，应关闭电机，取下火花塞帽或电池套管。
- 组装刀片或调节切割角度时，请戴上防护手套。
- 启动电机前，请检查设备有无损坏、松动的螺丝/螺母或装配不当的地方。如果刀片碎裂、弯曲或损坏，请更换。检查所有控制杆和开关是否便于操作。清洁和干燥手柄。
- 切勿在设备损坏或尚未装配妥当时启动电机，否则可能导致严重受伤。
- 根据操作人员的体格调整肩带和把手。

### 启动电机

- 启动电机前配戴好个人防护装备。
- 启动发电机的地方应至少距离加油点 3 米 (10 英尺) 远。
- 在启动电机前，确保工作区域没有人或动物。
- 在启动发动机或装入电池套管时，保持刀片不靠近您和其它物体 (包括地面)。刀片在启动时可能会移动，从而导致严重受伤或损坏刀片和/或财产。
- 应将本设备放在坚实的地面上。保持设备平衡和放稳。
- 在拉动启动器按钮时，应用左手朝地面仅紧紧按住动力装置。切勿踩在动力装置的驱动轴上。(图 3)
- 请遵照动力装置的指导手册启动电机。
- 如果刀片急速时移动，请停止发动机并调慢急速速度。

### 操作

- 万一发生紧急情况，应立即关闭电机。
- 如果您在操作过程中察觉到异常状况 (如噪声、震动等)，应关闭电机。在找出并解决原因后方可继续使用高枝绿篱机。
- 释放油门扳机或关闭电机后刀片会继续移动一下，请不要急于接触刀片。
- 在发动机急速运行时连接肩带。
- 操作期间应使用肩带。应保持高枝绿篱机稳固地位于您的右侧。(图 4)
- 不论您是惯用左手还是右手，均应用左手握住前面的手柄，用右手握住后面的把手。用拇指和其它手指握住手柄。
- 切勿单手操作设备。如果失控，会导致严重或致命的伤害。要降低割伤的风险，手脚应远离刀片。
- 切勿过度伸张。务必站稳并始终保持平衡。观察有无隐蔽的障碍物如树桩、树根和沟槽，以免被绊倒。清理坠落的树枝和其它物体。
- 不得在梯子或树上作业以免失去控制。
- 切勿将机器举到肩膀以上的高度。
- 操作时不要将刀片撞到石头或金属等坚硬的障碍物上。当切割的树篱靠近或靠着铁丝网时，请特别留意。当进行靠近地面的作业时，确保没有沙子、沙砾或石头进入刀片间。
- 如果刀片接触到石头或其他固态物体，请立即停止电机并在取下火花塞或电池套管后检查刀片的损坏情况。如有损坏，请更换刀片。
- 如果粗枝卡在了刀片间，请立即关闭电机电源，将高枝绿篱机向下，在取下火花塞或电池套管后，取出障碍物。再次使用设备前，检查刀片有无损坏。
-  切勿在刀片移动时触摸或接触刀片。刀片很容易割伤您的手指。在操作刀片时，应停止电机，取下火花塞帽或电池套管。
- 在刀片堵塞的情况下加速电机可能会增大负荷，损坏电机和/或离合器。



- 作业期间，请多次检查刀片有无碎裂或钝边。检查前，关闭电机电源并等待刀片完全停止。立即更换损坏或变钝的刀片，即使它们只有半面碎裂。
- 如果设备受到大力撞击或掉地，应检查其状况后再继续作业。检查燃油系统有无漏油，检查控制和安全设备有无故障。如有任何损坏或存疑，可请求牧田授权服务中心进行检查和维修。
- 切勿触摸齿轮箱。齿轮箱在操作期间会变热。
- 务必休息一会以防因疲劳引起机器失控。建议您每小时休息 10 到 20 分钟。
- 即使是离开设备一会儿，也务必关闭发动机或取下电池套管。未经授权的人员可能会使用发动机尚在运转却无人看管的设备而造成严重事故。
- 切割前，全拉油门杆，实现最大速度。
- 请依照动力装置的指导手册正确使用控制杆和开关。
- 在操作时或操作后，不要将高温的设备放到干燥的玻璃或易燃材料上。

## 运输

- 在运送设备前，应关闭电机，取下火花塞帽或电池套管。运输过程中要安装刀片罩。
- 搬运设备时，应握住轴以使其位于水平位置。高温的消音器应远离您的身体。
- 将设备放入交通工具中运输时，应进行适当的固定以免翻倒。否则会发生燃油溢出，从而损坏设备及其它物品。

## 维护

- 在维护、修理或清洁设备前，始终应关闭电机，取下火花塞帽或电池套管。应等待直至电机冷却。
- 为降低火灾风险，不得在火源附近维护设备。
- 操作刀片时始终应配戴防护手套。
- 务必清除设备上的灰尘与污物。不得使用汽油、苯、稀释剂、酒精或其它类似产品进行清洁。否则可能导致塑料部件褪色、变形或破裂。
- 每次使用后，拧紧所有螺丝螺母（化油器调校螺丝除外）。
- 保持刀片锋利。如果刀片变钝或切割性能变差，请联系牧田授权维修中心磨刀。
- 严禁用矫直或焊接方法修理弯曲或断裂的刀片。这可能导致刀片部分脱落，引起严重受伤。可请求牧田授权服务中心提供牧田原装刀片进行更换。
- 切勿尝试进行本手册或动力装置指导手册中未说明的维护或修理作业。可请求牧田授权服务中心进行此类作业。
- 只能使用牧田公司的原装备件和配件。使用第三方提供的机件或配件可能导致设备故障、财产损失和/或严重受伤。
- 请求牧田授权服务中心定期检查和维修高枝绿篱机。

## 存放

- 在存放设备前应进行彻底的清洁维护。安装刀片罩。
- 将设备存放在干燥的、儿童触碰不到的高处或锁好的位置。
- 切勿将本机靠在墙壁等物体上，否则高枝绿篱机可能会突然掉地而造成受伤。

## 急救

-  务必在近处准备好急救包。应立即更换从急救包中取出的物品。
- 请在求助时提供以下信息：
  - 事故地点
  - 发生了什么事
  - 伤者的电话号码
  - 受伤的性质
  - 姓名

## 装配与调校

### ⚠ 警告：

- 在装配或调校设备前，应关闭电机，取下火花塞帽或电池套管。否则刀片或其它机件可能移动而导致严重受伤。
- 操作或在刀片附近工作时，请戴上防护手套并将刀片罩套在刀片上。否则刀片会严重割伤裸露的双手。
- 在装配或调校本机前，务必将机器放倒。在直立位置装配或调校本机可能导致严重受伤。
- 遵守“安全注意事项”一章以及动力装置指导手册中的警告和注意事项。

### 装配刀头总成（图 5）

按如下步骤装配刀头总成。

1. 拧松螺丝 (A) 和 (B)。
2. 将轴插入盖子 (D) 中。

注：确保轴完全插入盖子中（约 237 mm/ 9-3/8”）。

如果在插入轴中遇到问题，用手稍稍转动驱动轴 (C)，然后重试。

3. 确保轴正确插入，然后拧紧螺丝 (B) 和 (A)。

### 在动力装置上安装刀头总成（图 6）

要将刀头总成安装在动力装置上，请执行以下步骤。

1. 确保锁杆 (A) 没有拧紧。
2. 将销子 (B) 对准箭头标记 (C)。
3. 将轴插入动力装置的驱动轴中，直到位置线 (E) 和释放按钮 (D) 弹出。
4. 拧紧锁杆 (A)，如图所示。

要拆下刀头总成，请松开锁杆，按下锁定按钮并缩回轴。

注意：刀头总成的轴没有插入时，请勿拧紧锁杆 (A)。否则锁杆可能过度拧紧驱动轴的入口，造成损坏。

### 调节切割角度（图 7）

#### ⚠ 警告：

- 切勿松散和不稳固时请勿操作工具。

您可调节切割角度，向上达 45°，向下达 90°。

1. 停止高枝绿篱机电机，将机器放在地上。
2. 如要调节切刀角度，请用一只手握住切刀的把手 (A)，用另一只手握住角度锁 (B)，如图所示。
3. 轻轻拉角度锁，改变切刀的角度。调节角度后，轻轻回位角度锁。

注：

- 切刀仅在其上的槽呈一定角度时才被固定。确保切刀正确就位。如果角度不正确，离合器将断开，工具不工作。

- 当高枝绿篱机在直立位置时请勿调节切刀。

- 将 I-O 开关打到“O”位置并将高枝绿篱机平放在地上以调节切割角度。

- 调节切割角度前，总是用刀片罩罩住刀片。

如果切刀松散，螺栓 (A)（角度调节轴）需要拧紧。（图 8）

1. 将套筒扳手 (C) 和六角扳手 (B) 放在螺栓 (A) 上。
2. 转动六角扳手 (B) 调节切刀的拧紧程度，然后转动套筒扳手 (C) 固定螺栓。

注：

- 请勿将切刀固定得太紧。如果太紧，切刀的角度将无法更改。

## 操作

### ⚠ 警告：

- 如果刀片怠速时移动，请调慢怠速速度。否则限流阀关闭时也不能停止刀片，可能造成严重受伤。
- 遵守“安全注意事项”一章以及动力装置指导手册中的警告和注意事项。

## 水平切割（图 9）

水平修剪绿篱时，请遵循以下步骤。

1. 全拉油门杆。
2. 将刀片与绿篱成 15° 到 30° 角。
3. 以摆动方式修剪绿篱。

## 垂直切割（图 10）

垂直修剪绿篱时，请遵循以下步骤。

1. 全拉油门杆。
2. 让刀片与绿篱彼此平行。
3. 以摆动方式从下到上修剪绿篱。

## 检查与保养

### ⚠ 警告：

- 在检查或维修本机前，应关闭电机电源，取下火花塞帽或电池套管。否则刀片或其它机件可能移动而导致严重受伤。
- 操作或在刀片附近工作时，请戴上防护手套并将刀片罩套在刀片上。装配或调节时，手指可能接触刀片，这样可能导致严重受伤。
- 在检查或维护本机前，务必将高枝绿篱机放倒。在直立位置装配或调校本机可能导致严重受伤。
- 遵守“安全注意事项”一章以及动力装置指导手册中的警告和注意事项。

### 检查刀片

每日检查刀片的损坏、碎裂或钝边情况。联系牧田授权维修中心更换受损刀片或磨刀。

### 调节刀片间距（图 11）

操作后，上/下刀片渐渐磨损。如果即使刀片锋利仍然不能很好切割，请按如下方法调节间距。地脚螺栓的拧紧程度决定了刀片的间距。螺母用一定的拧紧程度固定地脚螺栓。太松的间距可引起切割不锋利，但太紧的间距可引起不必要的发热并加速刀片的磨损。

1. 用扳手拧松螺母(A)。
2. 轻轻拧上螺栓(B)，直至其停止，再每个回拧四分之一到半圈，获得足够的间距。
3. 固定螺栓(B)，拧紧螺母(A)。
4. 在刀片的摩擦面上涂抹上轻油。
5. 启动电机，打开、关闭节流阀一分钟。
6. 测量松开节流阀后，刀片停止所需的时间。如果是两秒或更长时间，停止电机，重复步骤 1 到 6。
7. 关闭电机、触摸刀片表面。如果它们不是太烫，可以触碰，则表示已经调节好了。如果很烫，不能触碰，则稍稍回转螺栓(B)，重复步骤 5 到 7。

### 润滑移动机件（图 12）

**注意：**遵守补充润滑油的频率或用量指示。否则润滑不充分会导致移动机件损坏。

#### 齿轮箱：

高枝绿篱机的齿轮箱每隔 25 个工作小时就需要润滑。润滑孔位于螺栓下。取下螺栓以便润滑。通过润滑孔，分别在齿轮箱的 A 点处加入约 3 g (4 cc) 润滑剂，B 点处加入 5 g (7 cc) 润滑剂。润滑后，装回螺栓。注入正确用量的润滑油后，在首次运行时，刀片底座会冒出少量的润滑油。

#### 驱动轴：

每操作 25 个小时上一次润滑油。

### 全面检查

- 拧紧松动的螺栓、螺母和螺丝。
- 检查受损机件和刀片。可请求牧田授权服务中心更换受损机件。

## 存放

⚠ 警告：遵守“安全注意事项”一章以及动力装置指导手册中的警告和注意事项。（图 13）  
分开存放高枝绿篱机刀头总成和动力装置时，应将罩盖放在轴的末端。

## 维护计划

| 操作小时      |               | 操作之前 | 每日<br>(10 小时) | 25 小时 | 视需要 | 对应页面 |
|-----------|---------------|------|---------------|-------|-----|------|
| 整机        | 目视检查受损机件      | ○    |               |       |     | 28   |
| 所有固定螺丝和螺母 | 拧紧            | ○    |               |       |     | 28   |
| 刀片        | 检查损坏、碎裂和钝边情况。 |      | ○             |       |     | 28   |
|           | 调节间距          |      |               |       | ○   | 28   |
| 齿轮箱       | 补充润滑油         |      |               | ○     |     | 28   |
| 驱动轴       | 补充润滑油         |      |               | ○     |     | 28   |
| 动力装置      | 参考动力装置的指导手册   |      |               |       |     |      |

## 故障排除

| 问题                    | 可能的原因                | 解决方法               |
|-----------------------|----------------------|--------------------|
| 电机没有启动。               | 参考动力装置的指导手册。         |                    |
| 电机启动后马上停止。            |                      |                    |
| 最大速度受到限制。             |                      |                    |
| 刀片没有动。<br>→ 马上停止电机！   | 不正确的切刀角度。            | 确保角度锁咬合正确。         |
|                       | 刀片钩到小枝桠。             | 清除异物。              |
|                       | 驱动系统不能正常工作。          | 请求牧田授权服务中心进行检查或维修。 |
| 机器振动有异常。<br>→ 马上停止电机！ | 驱动系统不能正常工作。          | 请求牧田授权服务中心进行检查或维修。 |
|                       | 刀片没有停止。<br>→ 马上停止电机！ | 动力装置没有正常工作。        |

## 技术数据

| 型号             |          | EN401MP                                  |
|----------------|----------|--|
| 尺寸 (长 × 宽 × 高) | 毫米 (英寸)  | 1,624 × 108 × 90 (64" × 4-1/4" × 3-1/2") |
| 质量             | 千克 (lbs) | 2.8 (6.3)                                |
| 有效切割长度         | 毫米 (英寸)  | 490 (19-1/4")                            |
| 切割刀片角度         |          | 135° (向上 45°, 向下 90°)                    |
| 齿轮比            |          | 1/4.78                                   |



## 前言

非常感謝您購買Makita樹籬剪組件。本組件將安裝於本說明手冊內提及的動力裝置上。

使用前，請閱讀本手冊與動力裝置的說明手冊。這些手冊將協助您使用Makita樹籬剪組件，並徹底發揮其性能。

| 目錄           | 頁次 |
|--------------|----|
| 前言.....      | 30 |
| 符號 .....     | 30 |
| 核准的動力裝置..... | 30 |
| 核准的組件.....   | 30 |
| 零件說明.....    | 31 |
| 安全注意事項.....  | 31 |
| 組裝與調整.....   | 32 |
| 操作.....      | 32 |
| 檢查及保養.....   | 33 |
| 貯藏.....      | 33 |
| 保養周期.....    | 34 |
| 故障排除.....    | 34 |
| 技術資料.....    | 34 |

## 符號

在組件上與本操作手冊中使用下列符號。請務必了解這些定義。

|  |                               |
|--|-------------------------------|
|     | 請閱讀並遵循說明手冊。                   |
|     | 請特別注意小心！                      |
|    | 禁止事項！                         |
|    | 請注意電線。觸電危險。                   |
|     | 小心夾傷                          |
|     | 戴上防護手套。                       |
|    | 請戴上安全防護頭盔、眼睛防護具及耳部防護具。        |
|   | 請穿上堅固的防滑靴。                    |
|   | 表面高溫 - 手指或手易燙傷。               |
|  | 旁人及動物應至少與動力工具保持15公尺（50英尺）的距離。 |
|   | 請確認作業區不得有任何人員以及寵物在內           |
|   | 急救                            |

## 核准的動力裝置

此組件只能准許使用下列動力裝置：

**EX2650LH 引擎式多功能動力機**  
**HXU01, HXU02, BUX360, BUX361, BUX362, UX360D, UX361D, UX362D, DUX60, XUX01**  
**充電式多功能動力機**

**警告：**此組件切勿使用於非核准的動力裝置。未經核准的組合可能造成嚴重的傷害。

## 核准的組件

此組件經核准僅可與以下組件搭配使用：

- (傳動軸延展組件)  
LE400MP

**警告：**切勿使用未經核准的組件。未經核准的組合可能造成嚴重傷害。

## 零件說明 (圖 1)

以下為圖中的數字編號

1. 傳動軸
2. 變速器殼
3. 鋸片
4. 角度固定鎖
5. 修剪設備把手
6. 鋸片蓋

## 安全注意事項

**警告：**請閱讀本手冊內的所有安全警告事項與說明，以及動力裝置的說明手冊。若未遵循警告事項與說明，可能會導致觸電、火災及/或嚴重受傷。

請保留所有警告與說明資訊，以供日後參考之用。

警告與注意事項中的「樹籬剪」與「設備」指的是組件與動力裝置的組合。

警告與注意事項中的「馬達」指的是動力裝置的引擎或電氣馬達。

### 用途

- 本組件的設計用途僅供搭配核准的動力裝置來修剪灌木及樹籬。切勿將組件作為其他用途之用。濫用組件可能會造成嚴重傷害。



### 一般注意事項

- 起動樹籬剪之前，請閱讀本手冊與動力裝置的說明手冊，以熟悉處理樹籬剪的方式。
- 請勿將本組件借給經驗不足或未充分理解樹籬剪處理方式之人使用。
- 借出本組件時，請務必附上本說明手冊。
- 請勿讓兒童或18歲以下的青少年使用樹籬剪。請讓此年齡層之人遠離樹籬剪。
- 請務必謹慎小心使用樹籬剪。
- 絕不可在飲酒及服藥後、感到疲勞或生病時使用樹籬剪。
- 絕不可嘗試改裝組件。
- 請遵守您所在國家有關處理樹籬剪的法律規範。

### 個人防護裝備

- 請戴上安全防護頭盔、護目鏡及防護手套，保護自己不被飛出的碎屑或掉落的物體砸到。(圖 2)
- 請戴上如耳罩等的耳部防護具，避免聽力受損。
- 請穿上可安全操作的合適衣物與鞋子，例如工作服及堅固的防滑鞋。請勿穿戴寬鬆的衣服或配戴首飾。鬆垮的衣物、首飾或長髮會被捲入活動零件。
- 觸碰鋸片或調整鋸片角度時，請穿戴防護手套。鋸片會嚴重割傷赤裸的空手。

### 工作區域安全

-  **危險：**樹籬剪應遠離電線及通訊纜線。以樹籬剪觸碰或靠近高壓電線路會造成人員嚴重傷亡。開始操作前，請注意工作區域周圍的電力線路及電圍欄。
- 僅可在能見度良好與日光照明的條件下操作樹籬剪。請勿在黑暗或霧中操作樹籬剪。
- 僅可在通風良好的室外起動與操作引擎。於局限空間或通風不良的區域內操作，會因窒息或一氧化碳中毒而導致死亡。
- 操作時，絕不可站在不穩固或濕滑表面或陡峭斜坡上。在寒冷季節中，請注意冰雪，並務必確保已確實站穩。
- 操作時，旁人或動物應至少與樹籬剪保持15公尺的距離。一人靠近時，請即刻停止馬達。
- 操作前，請檢查工作區域內是否有鐵絲網圍欄、石頭或其他硬物。這些硬物會破壞鋸片。
-  **警告：**使用本產品時會產生粉塵，而粉塵內的化學物質可能會造成呼吸或其他疾病。其中的部分化學物質為在殺蟲劑、農藥、肥料及除草劑中發現的化合物。

視從事此類型工作的頻繁程度而定，暴露於這些化學物質之中的風險將各有不同。為減少暴露於上述化學物質的時間：於通風良好之處工作，並在工作時穿戴經核准的安全裝備，例如專為過濾微粒設計的防塵面罩。

### 開始操作

- 組裝或調整設備之前，請關閉馬達並卸下火星塞蓋或電池盒。
- 組裝鋸片或調整修剪角度時，請穿戴防護手套。
- 起動馬達之前，請檢查設備是否損壞、螺絲/螺帽是否鬆動，或組裝是否不當。若鋸片裂開、彎曲或受損，請更換。檢查所有控制桿及開關是否易於作動。清潔並使把手確實乾燥。
- 若設備損壞或未完全組裝完成，絕不可嘗試起動馬達。否則可能會使人員嚴重受傷。
- 依據操作人員的身體尺寸，調整雙肩背帶與手柄。

### 起動馬達

- 請在起動馬達前穿上個人防護裝備。
- 至少距離加油位置 3公尺(10英尺) 遠後，才起動引擎。
- 起動馬達前，請確定工作區域內沒有任何人或動物。
- 起動引擎或插入電池盒前，請確定鋸片避開您的身體與其他物體，包括地面。鋸片可能會在起動時運轉，並可能造成人員嚴重受傷，或嚴重損壞鋸片及/或財產。
- 請將設備放置於穩固的地面上。保持良好的平衡並確實站穩。
- 拉動手拉式起動器時，請靠住地面用左手確實握著動力裝置。絕不可踏在動力裝置的驅動傳動軸上。(圖 3)
- 請依照動力裝置的說明手冊起動馬達。
- 若鋸片怠速運轉，請停止引擎並向下調整怠速。

### 操作

- 發生緊急情況時，請立即關閉馬達。
- 若您覺得情況不對(例如噪音、震動)，請關閉馬達。請勿在確認並解決原因之前，貿然使用樹籬剪。
- 在放開油門扳機或關閉馬達後，鋸片仍會持續運轉一段時間。請勿倉促碰觸鋸片。
- 在引擎怠速運轉時，穿上雙肩背帶。
- 操作時，請使用雙肩背帶。請固定在右側操作樹籬剪。(圖 4)
- 無論您是左撇子或右撇子，請用左手握著前把手，然後用右手握著後手柄。請用手指與拇指握著把手周圍之處。
- 絕不可試著單手操作設備。失控時，可能會導致人員嚴重受傷或致命。為降低割傷危險，請讓自己的手腳遠離鋸片。
- 請勿伸得過長。隨時保持適當的立足點與平衡。請注意隱蔽的障礙物，例如樹樁、樹根及下水溝，以免絆倒。請清除掉落的樹枝及其他物體。
- 絕不可爬上梯子或樹上工作，以免失控。
- 請勿將機器提舉超過肩膀的高度。
- 操作時，請勿用鋸片敲打如石頭與金屬的硬物。靠近或沿著鐵絲網修剪籬笆時，請特別注意。接近地面使用時，請確定不會有沙礫或石頭進入鋸片間。
- 若鋸片接觸石頭或其他硬物，請立即停止馬達運轉，待卸下火星塞蓋或電池盒後再檢查鋸片是否受損。若鋸片受損請予以更換。
- 若有粗樹枝夾進鋸片中，請立即關閉馬達，放下樹籬剪，並在卸下火星塞蓋或電池盒後再取出阻礙物。再次使用設備前，請檢查鋸片是否受損。
-  絕不可觸碰或靠近正在轉動的鋸片。鋸片可以很輕易就割斷手指。處理鋸片或調整鋸片角度時，請停止馬達並卸下火星塞蓋或電池盒。
- 若在鋸片運轉不順暢時加速馬達運轉，將會增加負荷並使馬達及/或離合器損壞。
- 請經常在操作時檢查鋸片是否裂開或變鈍。檢查前，請關閉馬達，並等待鋸片完全停止。即使鋸片只有表面裂開，也請更換受損或變鈍的鋸片。
- 若設備受到重重撞擊或落地，請在繼續工作之前檢查設備狀況。檢查燃油系統是否漏油，以及控制與安全裝置是否故障。若有任何損壞或懷疑，請洽詢Makita授權的服務中心進行檢驗與維修。
- 請勿碰觸變速器殼。變速器殼會在操作時變得非常燙。
- 請休息一會兒，避免應疲勞而導致失控。我們建議您每一小時休息10至20分鐘。
- 離開設備時，即使是短時間離開，請務必關閉引擎或卸下電池盒。

無人照顧設備，而讓引擎獨自運轉時，可能會被無授權的人員使用，並導致嚴重的意外事故。

- 在修剪前，請徹底拉起油門桿，使其達到極速。
- 請遵循動力裝置的說明手冊，以確保正確的使用控制桿與開關。
- 操作時或操作後，請勿將高溫的設備放在乾草或可燃材料上。

## 運送

- 運送設備之前，請關閉馬達並卸下火星塞蓋或電池盒。請務必在運送時蓋上鋸片蓋。
- 運送設備時，請固定傳動軸，水平運送。身體請勿碰到高溫的消聲器。
- 用車輛運送設備時，請確實固定設備，以免翻倒。否則可能會濺出燃油，並損壞設備及行李。

## 保養

- 進行任何保養或維修工作或清潔設備之前，請務必關閉馬達並卸下火星塞蓋或電池盒。請等候至馬達冷卻為止。
- 為減少起火的危險，絕不在有火之處的附近維修設備。
- 處理鋸片時，請務必穿上防護手套。
- 請務必清潔設備的灰塵及髒汙。勿使用石油、揮發油、稀釋劑、酒精等液體進行清潔。可能會導致塑膠零件褪色、變形或裂開。
- 每次使用後，除了化油器調整螺之外，請鎖緊所有螺絲及螺帽。
- 保持修剪工具鋒利。若鋸片變鈍，修剪效能就會變差，請洽詢 Makita 授權的服務中心磨利鋸片。
- 切勿以弄直或焊接的方式來維修彎曲或斷裂的鋸片。這可能會造成鋸片零件脫落並造成嚴重傷亡。請洽詢 Makita 授權的服務中心以 Makita 原廠鋸片更換之。
- 請勿嘗試本手冊或動力裝置說明手冊未描述的任何保養或維修工作。請洽詢 Makita 授權的服務中心進行此類工作。
- 僅可使用 MAKITA 原廠備料及配件。使用第三方提供的零件或配件可能會使設備損壞、財產受損及/或嚴重受傷。
- 請洽詢 Makita 授權的服務中心定期檢驗與保養樹籬剪。

## 貯藏

- 貯藏設備之前，請徹底清潔與保養一番。安裝鋸片蓋。
- 將設備貯藏在涼爽的高處，或是可上鎖遠離孩童的場所。
- 請勿將設備靠著如牆壁等物體斜放。否則樹籬剪可能突然掉落，而造成傷害。

## 急救

-  請務必在身旁備妥急救箱。請立即更換從急救箱拿出的任何物品。
- 求救時請提供以下資訊：
  - 事故地點
  - 事故說明
  - 受傷人數
  - 傷害性質
  - 您的姓名

## 組裝與調整

### ⚠ 警告：

- 組裝或調整設備之前，請關閉馬達並卸下火星塞蓋或電池盒。否則鋸片或其他零件可能會轉動，造成嚴重傷害。
- 在處理或使用鋸片前，請穿戴防護手套並將鋸片蓋蓋上鋸片。否則鋸片會嚴重割傷赤手的空手。
- 組裝或調整設備時，請務必放下設備。直立組裝或調整設備可能會造成嚴重傷害。
- 請遵循「安全注意事項」乙章內的警告事項與注意事項，以及動力裝置的說明手冊。

### 組裝組件 (圖 5)

依據以下步驟組裝組件。

1. 鬆開螺絲 (A) 與 (B)。
2. 將傳動軸插入護蓋 (D)。

註：請確定傳動軸完全插入護蓋 (約 237 mm/ 9-3/8")。

若難以插入傳動軸，請用手稍微旋轉驅動軸 (C)，然後再試一次。

3. 請確定正確插入傳動軸，然後鎖緊螺絲 (B) 及 (A)。

### 將此組件安裝到動力裝置上 (圖 6)

要將此組件安裝到動力裝置時，請依照下列步驟。

1. 確認鎖定桿 (A) 未上緊。
2. 將插銷 (B) 對準箭頭標記 (C)。
3. 將傳動軸插入動力裝置的驅動傳動軸中，直到位置線 (E) 及釋放按鈕 (D) 彈起為止。
4. 鎖緊鎖定桿 (A)，如圖所示。

要移除組件時，先鬆開鎖定桿，按下鎖定按鈕，抽出傳動軸。

注意：若組件的傳動軸未插入時請勿鎖緊鎖定桿 (A)。否則，鎖定桿可能將驅動傳動軸的入口處鎖太緊而將之損壞。

### 調整修剪角度 (圖 7)

#### ⚠ 警告：

- 請勿操作間隙偏寬且不穩定的修剪設備。

您可向上調整修剪角度為 45° 及向下調整為 90°。

1. 停止樹籬剪馬達運轉，再將機器平放在地面上。
2. 若要調整修剪設備的角度，請如圖所示，用一隻手握緊修剪設備上的把手 (A)，再用另一隻手握緊角度固定鎖 (B)。
3. 緩緩拉動角度固定鎖，然後變更修剪設備的角度。調整角度後，請緩慢的復原角度固定鎖的位置。

#### 註：

- 修剪設備僅能沿著設備溝槽在特定的角度鎖緊。請確定修剪設備的角度適當無誤。若角度不當，離合器將會切斷且工具無法運作。

- 請勿在樹籬剪處於直立位置時調整修剪設備。

- 將 I-O 開關移至「O」位置，再將樹籬剪平放在地面以調整修剪角度。

- 在調整修剪角度之前，務必確保鋸片已蓋上隨附的鋸片蓋。假使修剪設備鬆脫，則需鎖緊螺絲 (A) (調整角度的軸)。(圖 8)

1. 準備套筒扳手 (C) 與六角扳手 (B) 調整螺絲 (A)。
2. 轉動六角扳手 (B) 調整修剪設備的鬆緊度，再轉動套筒扳手 (C) 固定之。

#### 註：

- 請勿將修剪設備固定過緊。若固定過緊，修剪設備的角度將無法變更。

## 操作

### ⚠ 警告：

- 若鋸片急速運轉，請向下調整引擎怠速。否則您無法關閉油門以停止鋸片，並可能造成嚴重傷亡。
- 請遵循「安全注意事項」乙章內的警告事項與注意事項，以及動力裝置的說明手冊。

### 水平修剪 (圖 9)

水平修剪樹籬時，請遵照以下步驟。

1. 徹底拉起油門桿。
2. 將鋸片以 15° 至 30° 的角度接觸樹籬。
3. 以擺動的方式修剪樹籬。

### 垂直修剪 (圖 10)

垂直修剪樹籬時，請遵照以下步驟。

1. 徹底拉起油門桿。
2. 讓鋸片與樹籬相互平行，再開始修剪。
3. 以擺動的方式從下至上修剪樹籬。

## 檢查及保養

### ⚠ 警告：

- 檢查或保養設備之前，請關閉馬達並卸下火星塞蓋或電池盒。否則鋸片或其他零件可能會轉動，造成嚴重傷害。
- 在處理或使用鋸片前，請穿戴防護手套並將鋸片蓋蓋上鋸片。在組裝或調整時，您的手指可能會接觸鋸片並造成嚴重受傷。
- 檢查或保養設備時，請務必放下樹籬剪。直立組裝或調整設備可能會造成嚴重傷害。
- 請遵循「安全注意事項」乙章內的警告事項與注意事項，以及動力裝置的說明手冊。

### 檢查鋸片

請每日檢查鋸片是否受損、裂開或變鈍。請洽詢 Makita 授權的服務中心要求更換受損的鋸片或磨利變鈍的鋸片。

### 調整鋸片間隙 (圖 11)

操作後上/下鋸片磨損。如果鋸片均鋒利卻無法俐落的修剪，請如下調整間隙。地腳螺栓的鬆緊度可決定鋸片的間隙。只要維持特定的鬆緊度，螺帽就能固定地腳螺栓。間隙太寬會造成修剪效果變鈍，但是間隙太細則會產生不必要的熱且加速磨損鋸片。

1. 用扳手鬆開螺帽 (A)。
2. 輕輕鎖緊螺帽 (B) 直到停止，然後再將各螺帽旋回四分之一到二分之一，以保留必要間隙。
3. 固定螺帽 (B) 並鎖緊螺帽 (A)。
4. 在鋸片的磨擦面抹上一層薄油膜。
5. 起動馬達，操作油門開啟並在一分鐘後關閉。
6. 請測量在放開油門後，鋸片需要多少時間才會停止。若需兩秒或更久，請停止馬達，並重複步驟1至6。
7. 關閉馬達並碰觸鋸片表面。如果他們的溫度並非燙到無法碰觸，就表示已妥善調整。若他們的溫度太高而無法碰觸，將螺帽 (B) 再退回一點，然後重複步驟5至7。

### 潤滑活動零件 (圖 12)

**注意：**請遵循提供的頻率與黃油量說明。否則潤滑不足可能會損壞活動零件。

#### 變速器殼：

樹籬剪的變速箱 應在每操作 25 小時後塗上黃油。黃油孔位在螺帽下方。C請取下螺帽進行潤滑。透過黃油孔分別將約 3 g (4 cc) 的潤滑劑注入變速箱的 A 點，再將 5 g (7 cc) 的潤滑劑注入 B 點。在潤滑後請鎖回螺帽。注入正確數量的黃油後，在首次操作時鋸片底座會滲出一些黃油。

#### 驅動軸：

每操作25小時後，塗上黃油。

### 整體檢查

- 鎖緊鬆動螺帽、螺帽及螺絲。
- 檢查損壞零件及鋸片。請洽詢 Makita 授權的服務中心更換之。

## 貯藏

⚠ 警告：請遵循「安全注意事項」乙章內的警告事項與注意事項，以及動力裝置的說明手冊。(圖 13)

將樹籬剪組件與動力裝置分開貯藏時，請將蓋子蓋上傳動軸的末端。

## 保養周期

| 操作時數      |              | 操作前 | 每日<br>(10 小時) | 25 小時 | 視需要 | 參考頁次 |
|-----------|--------------|-----|---------------|-------|-----|------|
| 整組        | 目視檢查是否有損壞的零件 | ○   |               |       |     | 33   |
| 所有固定螺絲及螺帽 | 鎖緊           | ○   |               |       |     | 33   |
| 鋸片        | 檢查是否受損、裂開及變鈍 |     | ○             |       |     | 33   |
|           | 調整間隙         |     |               |       | ○   | 33   |
| 變速器殼      | 注入黃油         |     |               | ○     |     | 33   |
| 驅動軸       | 注入黃油         |     |               | ○     |     | 33   |
| 動力裝置      | 請參閱動力裝置的說明手冊 |     |               |       |     |      |

## 故障排除

| 問題                   | 可能原因          | 解決方法                     |
|----------------------|---------------|--------------------------|
| 馬達未啟動。               | 請參閱動力裝置的說明手冊。 |                          |
| 馬達在起動後便立即停止。         |               |                          |
| 最大速度受到限制。            |               |                          |
| 鋸片未移動。<br>➔ 立即停止馬達！  | 修剪設備的角度不適當。   | 確定角度固定鎖正確密合。             |
|                      | 鋸片卡到細枝。       | 清除異物。                    |
|                      | 傳動系統未正常運作。    | 請洽詢 Makita 授權的服務中心檢查或維修。 |
| 主體異常震動。<br>➔ 立即停止馬達！ | 傳動系統未正常運作。    | 請洽詢 Makita 授權的服務中心檢查或維修。 |
| 鋸片未停止。<br>➔ 立即停止馬達！  | 動力裝置未正常運作。    | 請參閱動力裝置的說明手冊。            |

## 技術資料

| 型號             |         | EN401MP                                  |
|----------------|---------|--|
| 尺寸 (L x W x H) | mm (英吋) | 1,624 x 108 x 90 (64" x 4-1/4" x 3-1/2") |
| 重量             | kg (英磅) | 2.8 (6.3)                                |
| 有效修剪長度         | mm (英吋) | 490 (19-1/4")                            |
| 鋸片角度           |         | 135° (向上 45°, 向下 90°)                    |
| 傳動比            |         | 1/4.78                                   |



**Kata Pengantar**

Terima kasih telah membeli alat tambahan pemangkas tanaman pagar Makita. Alat tambahan ini dirancang untuk dipasang pada unit penggerak Makita yang disebutkan dalam petunjuk penggunaan ini. Sebelum menggunakan, bacalah buklet ini dan petunjuk penggunaan unit penggerak. Keduanya akan membantu Anda mendapatkan hasil maksimal dari alat tambahan pemangkas tanaman pagar Makita Anda.

| Daftar Isi                          | Halaman |
|-------------------------------------|---------|
| Kata Pengantar.....                 | 35      |
| Simbol-simbol .....                 | 35      |
| Unit penggerak yang disetujui ..... | 35      |
| Alat tambahan yang disetujui .....  | 35      |
| Deskripsi komponen .....            | 36      |
| Petunjuk keselamatan .....          | 36      |
| Perakitan dan penysetelan.....      | 37      |
| Pengoperasian .....                 | 38      |
| Pemeriksaan dan pemeliharaan.....   | 38      |
| Penyimpanan.....                    | 39      |
| Jadwal pemeliharaan.....            | 39      |
| Menyelesaikan Masalah.....          | 39      |
| Data teknis.....                    | 39      |

**Simbol-simbol**

Simbol-simbol berikut ini digunakan pada alat tambahan dan petunjuk penggunaan ini. Pahami definisi-definisi ini.



Baca dan ikutilah petunjuk penggunaan.



Perhatikan dan berhati-hatilah!



Dilarang!



Awaslah terhadap kabel/saluran listrik. Risiko tersengat listrik.



Awaslah terhadap bahaya terjepit



Kenakan sarung tangan pelindung.



Kenakan helm pengaman, pelindung mata, dan pelindung telinga.



Kenakan sepatu yang kuat dengan sol antiselip.



Permukaan panas - Dapat menyebabkan luka bakar pada jari atau tangan.



Jauhkan orang lain dan binatang paling tidak 15 m (50 kaki) dari alat listrik.



Jagalah area kerja selalu bebas dari orang dan hewan peliharaan



Pertolongan pertama

**Unit penggerak yang disetujui**

Alat tambahan ini disetujui untuk digunakan hanya dengan unit penggerak berikut ini:

**EX2650LH Mesin Penggerak Multifungsi  
HXU01, HXU02, BUX360, BUX361, BUX362, UX360D,  
UX361D, UX362D, DUX60, XUX01**

**Mesin Penggerak Multifungsi Nirkabel**

**⚠ PERINGATAN:** Jangan sekali-kali menggunakan alat tambahan ini dengan unit penggerak yang tidak disetujui. Kombinasi yang tidak disetujui dapat menyebabkan cedera serius.

**Alat tambahan yang disetujui**

Alat tambahan ini disetujui untuk digunakan hanya dengan alat tambahan berikut ini:

- (Alat tambahan perpanjangan tangkai)  
LE400MP

**⚠ PERINGATAN:** Jangan sekali-kali menggunakan alat tambahan yang tidak disetujui. Kombinasi yang tidak disetujui dapat menyebabkan cedera serius.



## Deskripsi komponen (Gb. 1)

Angka-angka di bawah ini mengacu pada gambar

1. Poros
2. Kotak gir
3. Bilah
4. Kunci sudut
5. Gagang unit pemotong
6. Penutup bilah

## Petunjuk keselamatan

**⚠ PERINGATAN:** Bacalah semua peringatan dan petunjuk dalam buklet ini dan dalam petunjuk penggunaan unit penggerak. Kelalaian mematuhi peringatan dan petunjuk dapat menyebabkan sengatan listrik, kebakaran dan/atau cedera serius.

**Simpanlah semua peringatan dan petunjuk untuk acuan di masa mendatang.**

Istilah "pemangkas tanaman pagar" dan "alat" dalam peringatan dan petunjuk keselamatan mengacu pada kombinasi alat tambahan dan unit penggerak.

Istilah "motor" dalam peringatan dan petunjuk keselamatan mengacu pada mesin atau motor listrik unit penggerak.

### Maksud penggunaan

- Alat tambahan ini dirancang hanya untuk maksud memangkas belukar dan tanaman pagar dengan unit penggerak yang disetujui. Jangan sekali-kali menggunakan alat tambahan ini untuk tujuan lain. Menyalahgunakan alat tambahan dapat menyebabkan cedera serius.

### Langkah pengamanan umum

- Sebelum menghidupkan pemangkas tanaman pagar, bacalah buklet ini dan petunjuk penggunaan unit penggerak untuk membiasakan diri dengan penanganan pemangkas tanaman pagar.
- Jangan meminjamkan alat tambahan ini kepada orang yang kurang pengalaman atau pengetahuan tentang penanganan pemangkas tanaman pagar.
- Saat meminjamkan alat tambahan, selalu serahkan juga petunjuk penggunaan ini.
- Jangan izinkan anak-anak atau orang muda yang berusia kurang dari 18 tahun menggunakan pemangkas tanaman pagar ini. Jauhkan mereka dari pemangkas tanaman pagar.
- Tangani pemangkas tanaman pagar dengan kehati-hatian dan perhatian maksimal.
- Jangan sekali-kali menggunakan pemangkas tanaman pagar setelah mengonsumsi alkohol atau obat, atau jika merasa lelah atau sakit.
- Jangan sekali-kali mencoba memodifikasi alat tambahan ini.
- Patuhilah peraturan tentang penanganan pemangkas tanaman pagar di negara Anda.

### Alat pelindung diri

- Kenakan helm pengaman, kacamata pelindung, dan sarung tangan pelindung untuk melindungi diri Anda dari serpihan yang beterbangan atau benda yang jatuh. **(Gb. 2)**
- Kenakan pelindung telinga seperti penutup telinga untuk mencegah gangguan pendengaran.
- Kenakan pakaian dan sepatu yang sesuai untuk penggunaan yang aman, seperti pakaian kerja terusan dan sepatu antiselip yang kuat. Jangan mengenakan pakaian yang kedodoran atau perhiasan. Pakaian kedodoran, perhiasan, atau rambut panjang dapat tersangkut pada bagian yang bergerak.
- Saat menyentuh bilah atau menyetal sudut bilah, kenakan sarung tangan pelindung. Bilah dapat melukai tangan telanjang dengan sangat parah.

### Keselamatan tempat kerja

- **⚠ BAHAYA:** Jauhkan pemangkas tanaman pagar dari kawat listrik dan kabel komunikasi. Menyentuh atau mendekati saluran listrik tegangan tinggi dengan pemangkas tanaman pagar dapat mengakibatkan kematian atau cedera serius. Perhatikan adanya saluran/kawat listrik dan pagar

beraliran listrik di sekitar tempat kerja sebelum mulai mengoperasikan alat.

- Operasikan pemangkas tanaman pagar hanya dalam kondisi pandangan dan sinar matahari yang baik. Jangan mengoperasikan pemangkas tanaman pagar dalam kegelapan atau kondisi berkabut.
- Starter dan operasikan mesinnya hanya di luar ruangan dan di tempat yang berventilasi baik. Pengoperasian di tempat yang tertutup atau berventilasi buruk dapat mengakibatkan kematian akibat kehabisan napas atau keracunan karbon monoksida.
- Selama mengoperasikan, jangan sekali-kali berdiri di atas permukaan yang tidak stabil atau licin atau di lereng yang curam. Dalam musim dingin, awaslah terhadap es dan salju dan selalu pastikan pijakan yang aman.
- Selama mengoperasikan, jauhkan orang lain atau binatang paling tidak 15 m dari pemangkas tanaman pagar. Hentikan motor segera bila ada orang yang mendekat.
- Sebelum mengoperasikan, periksa tempat kerja dari adanya pagar kawat, batu, atau benda padat lainnya. Benda-benda ini dapat merusak bilah pemangkas.
- **⚠ PERINGATAN:** Penggunaan produk ini dapat menimbulkan debu yang mengandung bahan kimia, yang dapat menyebabkan penyakit pernapasan atau penyakit lainnya. Beberapa contoh bahan kimia ini adalah senyawa yang ada dalam pestisida, insektisida, pupuk, dan herbisida. Risiko Anda terkena keterpaparan ini berbeda-beda, tergantung pada seberapa sering Anda melakukan jenis pekerjaan ini. Untuk mengurangi keterpaparan Anda terhadap bahan-bahan kimia ini: bekerjalah di tempat yang berventilasi baik, dan dengan menggunakan peralatan keselamatan yang disetujui, seperti masker debu yang secara khusus dirancang untuk menyaring partikel mikroskopis.

### Mengoperasikan

- Sebelum merakit atau menyetal alat, matikan motor dan lepaskan cop busi atau kartrid baterainya.
- Sebelum merakit bilah atau menyetal sudut pemotongan, kenakan sarung tangan pelindung.
- Sebelum menghidupkan motor, periksa alat dari kerusakan, sekrup/mur yang kendur atau perakitan yang tidak benar. Gantilah jika bilah retak, bengkok, atau rusak. Periksa apakah semua tuas pengendali dan sakelar dapat dengan mudah dioperasikan. Bersihkan dan keringkan semua gagang.
- Jangan sekali-kali mencoba menghidupkan motor jika alat rusak atau belum dirakit lengkap. Ini dapat mengakibatkan cedera serius.
- Setel tali bahu dan pegangan tangan sesuai dengan ukuran tubuh operator.

### Menghidupkan motor

- Kenakan alat pelindung diri sebelum menghidupkan motor.
- Hidupkan mesin paling tidak 3 meter (10 kaki) dari tempat pengisian bahan bakar.
- Sebelum menghidupkan motor, pastikan tidak ada orang atau binatang di tempat kerja.
- Saat menghidupkan mesin atau memasukkan kartrid baterai, jauhkan bilah dari tubuh Anda dan benda lain, termasuk tanah. Bilah dapat bergerak saat mesin dihidupkan/distarter dan dapat menyebabkan cedera serius atau kerusakan pada bilah dan/atau harta benda.
- Tempatkan alat di atas tanah yang stabil. Pertahankan keseimbangan yang baik dan pijakan yang aman.
- Saat menarik kenop starter, tahan unit penggerak kuat-kuat di atas tanah dengan tangan kiri. Jangan sekali-kali menginjak poros penggerak unit penggerak. **(Gb. 3)**
- Ikuti petunjuk penggunaan unit penggerak untuk menghidupkan motor.
- Jika bilah ikut bergerak saat mesin berjalan stasioner, matikan mesin dan turunkan kecepatan stasioner.

### Pengoperasian

- Apabila terjadi keadaan darurat, matikan motor dengan segera.
- Jika Anda merasakan kondisi yang tidak biasa (misalnya kebisingan, getaran) selama mengoperasikan, matikan motor. Jangan gunakan pemangkas tanaman pagar sampai penyebabnya diketahui dan dibersihkan.
- Bilah akan terus bergerak selama beberapa saat setelah picu gas

dilepas atau motor dimatikan. Jangan tergesa-gesa menyentuh bilah.

- Dengan mesin hanya berjalan stasioner, pasang tali bahu.
- Selama mengoperasikan, gunakan tali bahu. Pertahankan pemangkas tanaman pagar di sisi kanan Anda kuat-kuat. **(Gb. 4)**
- Pegang gagang depan dengan tangan kiri dan pegangan belakang dengan tangan kanan, entah Anda bertangan normal ataupun kidal. Lingkarkan jari-jari dan ibu jari Anda pada gagang.
- Jangan sekali-kali mencoba mengoperasikan alat dengan satu tangan. Kehilangan kendali dapat mengakibatkan cedera serius atau fatal. Untuk mengurangi risiko cedera teriris, selalu jauhkan tangan dan kaki dari bilah pemotong.
- Jangan meraih terlalu jauh. Pertahankan pijakan dan keseimbangan yang baik setiap saat. Awaslah terhadap rintangan tersembunyi seperti tunggak pohon, akar, dan selokan agar Anda tidak terjatuh. Bersihkan cabang-cabang yang jatuh dan benda-benda lain.
- Jangan sekali-kali bekerja di atas tangga atau pohon untuk menghindari kehilangan kendali.
- Jangan memegang mesin pada ketinggian di atas bahu.
- Selama mengoperasikan, jangan sekali-kali menghantamkan bilah pada benda keras seperti batu dan logam. Ekstra hati-hatilah saat memotong tanaman pagar yang berdekatan dengan atau menempel pada pagar kawat. Saat bekerja di dekat tanah, pastikan tidak ada pasir, kerikil, atau batu yang masuk di antara bilah.
- Jika bilah mengenai batu atau benda padat lainnya, segera matikan motor dan periksa bilah dari kerusakan setelah busi atau kartrid baterainya dilepas. Gantilah bilah jika rusak.
- Jika ada cabang tebal yang masuk dan memacetkan bilah, segera matikan motor, letakkan pemangkas tanaman pagar dan kemudian bersihkan penyebab kemacetan setelah busi atau kartrid baterai dilepas dari mesin. Periksa bilah dari kerusakan sebelum menggunakan alat kembali.
-  Jangan sekali-kali menyentuh atau mendekati bilah saat bilah sedang bergerak. Bilah dapat dengan mudah memotong jari-jari Anda. Saat menangani bilah atau menyatel sudut bilah, matikan motor dan lepaskan cop busi atau kartrid baterainya.
- Mempercepat motor pada saat bilah terblokir/terhalang akan meningkatkan beban dan merusak motor dan/atau kopling.
- Periksa bilah pemotong sering-sering selama digunakan dari adanya retakan atau penumpukan mata potong. Sebelum memeriksa, matikan motor dan tunggu sampai bilah berhenti sepenuhnya. Ganti segera bilah yang rusak atau tumpul, meskipun hanya retak pada permukaannya.
- Jika alat terkena benturan keras atau terjatuh, periksa kondisinya sebelum melanjutkan bekerja. Periksa sistem bahan bakar dari kebocoran dan tuas-tuas pengendali serta perangkat pengaman dari malfungsi. Jika ada kerusakan atau Anda ragu-ragu, mintalah pusat servis resmi Makita memeriksa dan memperbaikinya.
- Jangan menyentuh kotak gir. Kotak gir menjadi panas selama alat dioperasikan.
- Beristirahatlah untuk mencegah kehilangan kendali akibat kelelahan. Kami menganjurkan istirahat selama 10 sampai 20 menit setiap satu jam bekerja.
- Bila Anda meninggalkan alat, meskipun untuk waktu yang singkat, selalu matikan mesinnya atau lepaskan kartrid baterainya. Alat yang tidak ditunggu dengan mesin berjalan dapat digunakan oleh orang yang tidak berwenang dan menyebabkan kecelakaan serius.
- Sebelum memangkas, tarik tuas gas sepenuhnya untuk mencapai kecepatan maksimum.
- Ikuti petunjuk penggunaan unit penggerak untuk penggunaan tuas pengendali dan sakelar yang benar.
- Selama atau setelah dioperasikan, jangan letakkan alat yang panas di atas rumput kering atau bahan mudah terbakar.

## Pengangkutan

- Sebelum mengangkut alat, matikan motor dan lepaskan cop busi atau kartrid baterainya. Selalu pasang penutup bilah selama pengangkutan.
- Saat membawa alat ini, bawalah dalam posisi horizontal dengan memegang porosnya. Jauhkan knalpot yang panas dari tubuh Anda.
- Bila mengangkut alat dalam kendaraan, amankan alat dengan kuat agar tidak terbalik. Jika sampai terbalik, bahan bakar dapat tumpah dan alat serta muatan bagasi yang lain dapat rusak.

## Perawatan

- Sebelum melakukan pekerjaan pemeliharaan atau perbaikan pada alat atau membersihkan alat, selalu matikan motor dan lepaskan cop busi atau kartrid baterainya. Tunggu sampai motor menjadi dingin.
- Untuk mengurangi risiko kebakaran, jangan sekali-kali menyervis alat di dekat api.
- Selalu kenakan sarung tangan pelindung saat menangani bilah.
- Selalu bersihkan debu dan kotoran dari alat. Jangan sekali-kali menggunakan bensin, tiner, alkohol, atau bahan sejenisnya untuk maksud tersebut. Penggunaan bahan demikian dapat menyebabkan perubahan warna dan bentuk serta timbulnya retakan pada komponen plastik.
- Setiap kali setelah digunakan, kencangkan semua sekrup dan mur, kecuali sekrup-sekrup penyetalan karburator.
- Jagalah alat pemotong selalu tajam. Jika bilah pemotong telah menjadi tumpul dan kinerja pemotongannya buruk, mintalah pusat servis resmi Makita untuk mengasahnya.
- Jangan sekali-kali memperbaiki bilah yang bengkok atau patah dengan meluruskan atau mengelasnya. Hal tersebut dapat menyebabkan adanya bagian bilah yang terlepas dan menyebabkan cedera serius. Hubungilah pusat servis resmi Makita untuk mendapatkan bilah asli Makita untuk menggantikannya.
- Jangan mencoba melakukan pekerjaan pemeliharaan atau perbaikan yang tidak diuraikan dalam buklet ini dan dalam petunjuk penggunaan unit penggerak. Mintalah pusat servis resmi Makita untuk melakukan pekerjaan demikian.
- Selalu gunakan hanya suku cadang dan aksesoris asli Makita. Menggunakan suku cadang atau aksesoris yang dipasok oleh pihak ketiga dapat mengakibatkan kerusakan alat, kerugian harta benda dan/atau cedera serius.
- Mintalah pusat servis resmi Makita untuk memeriksa dan merawat pemangkas tanaman pagar pada interval yang teratur.

## Penyimpanan

- Sebelum menyimpan alat, lakukan pembersihan dan pemeliharaan menyeluruh. Pasang penutup bilah.
- Simpanlah alat di tempat yang kering dan tinggi atau terkunci, yang tidak bisa dijangkau anak-anak.
- Jangan menyandarkan alat pada sesuatu, seperti dinding. Jika disandarkan, pemangkas tanaman pagar dapat tiba-tiba jatuh dan menyebabkan cedera.

## Pertolongan pertama

-  Sediakan selalu perangkat pertolongan pertama di dekat Anda. Segera ganti setiap barang yang diambil dari kotak pertolongan pertama.
- Saat meminta bantuan, berikanlah informasi berikut ini:
  - Tempat kecelakaan
  - Apa yang telah terjadi
  - Jumlah orang yang cedera
  - Sifat cedera
  - Nama Anda

## Perakitan dan penyetalan

### PERINGATAN:

- Sebelum merakit atau menyatel alat, matikan motor dan lepaskan cop busi atau kartrid baterainya. Jika tidak, bilah atau komponen lain dapat bergerak dan mengakibatkan cedera serius.
- Sebelum menangani atau bekerja di sekitar bilah, kenakan sarung tangan pelindung dan pasanglah penutup bilah pada bilah. Jika tidak, bilah dapat melukai tangan telanjang dengan sangat parah.
- Saat merakit atau menyatel alat, selalu letakkan alat. Merakit atau menyatel alat yang berdiri tegak dapat mengakibatkan cedera serius.
- Patuhi peringatan dan langkah pengamanan dalam bab "Petunjuk keselamatan" dan petunjuk penggunaan unit penggerak.

## Merakit alat tambahan (Gb. 5)

Rakit alat tambahan dalam langkah-langkah berikut ini.

1. Kendurkan sekrup **(A)** dan **(B)**.

2. Masukkan poros ke dalam penutup (D).

**CATATAN:** Pastikan bahwa poros dimasukkan sepenuhnya ke dalam penutup (sekitar 237 mm/ 9-3/8”).

Jika Anda mengalami kesulitan memasukkan poros, secara manual putar as penggerak (C) sedikit dan coba lagi.

3. Pastikan bahwa poros dimasukkan dengan benar dan kemudian kencangkan sekrup (B) dan (A).

## Memasang alat tambahan pada unit penggerak (Gb. 6)

Untuk memasang alat tambahan pada unit penggerak, ikuti langkah-langkah di bawah ini.

1. Pastikan bahwa tuas kunci (A) tidak dikencangkan.
  2. Luruskan pasak (B) dengan tanda panah (C).
  3. Masukkan poros ke dalam poros penggerak unit penggerak sampai garis posisi (E) dan tombol pelepas (D) menyembul naik.
  4. Kencangkan tuas kunci (A) dengan kuat seperti diperlihatkan.
- Untuk melepas alat tambahan, kendurkan tuas kunci, tekan tombol kunci dan tarik poros.

**PEMBERITAHUAN:** Jangan mengencangkan tuas kunci (A) bila tidak ada poros alat tambahan yang dimasukkan. Bila itu dilakukan, tuas kunci dapat mengencangkan lubang masuk poros penggerak terlalu kuat dan merusaknya.

## Menyetel sudut pemotongan (Gb. 7)

### ⚠ PERINGATAN:

- Jangan mengoperasikan alat dengan unit pemotong yang kendur dan tidak stabil.

Anda dapat menyetel sudut pemotongan ke atas sampai 45° dan ke bawah sampai 90°.

1. Matikan motor pemangkas tanaman pagar galah dan letakkan mesin ini di atas tanah.
2. Untuk menyetel sudut unit pemotong, tahan gagang (A) pada unit pemotong dengan satu tangan, dan tahan kunci sudut (B) seperti dalam ilustrasi dengan tangan lainnya.
3. Tarik kunci sudut dengan pelan, dan ubah sudut unit pemotong. Setelah menyetel sudut ini, kembalikan kunci sudut dengan pelan.

### Catatan:

- Unit pemotong dikencangkan hanya dengan sudut tertentu di sepanjang alur unit. Pastikan unit pemotong terpasang dengan benar. Jika sudut tidak benar, kopling akan terputus dan alat tidak akan bekerja.
- Jangan menyetel unit pemotong sementara pemangkas tanaman pagar galah berada dalam posisi tegak lurus.
- Geser sakelar I-O ke posisi “O” dan letakkan pemangkas tanaman pagar galah mendatar di atas tanah untuk menyetel sudut pemotongannya.
- Selalu amankan bilah dengan penutup bilah yang disediakan sebelum menyetel sudut pemotongan.

Apabila unit pemotong kendur, berarti baut (A) (sumbu penyetelan sudut) perlu dikencangkan. (Gb. 8)

1. Pasang kunci soket (C) dan kunci hex (B) pada baut (A).
2. Setel kekencangan unit pemotong dengan memutar kunci hex (B), dan kemudian kencangkan bautnya dengan memutar kunci soket (C).

### Catatan:

- Jangan mengencangkan unit pemotong terlalu kencang. Sudut unit pemotong tidak akan bisa diubah jika terlalu kencang.

## Pengoperasian

### ⚠ PERINGATAN:

- Jika bilah ikut bergerak saat mesin berjalan stasioner, turunkan kecepatan stasioner mesin. Jika tidak, Anda tidak akan dapat menghentikan bilah dengan mematikan tuas gas dan hal itu dapat menyebabkan cedera serius.
- Patuhi peringatan dan langkah pengamanan dalam bab “Petunjuk keselamatan” dan petunjuk penggunaan unit penggerak.

## Pemotongan horizontal (Gb. 9)

Bila memangkas tanaman pagar secara horizontal, ikutilah langkah-langkah di bawah ini.

1. Tarik tuas gas sepenuhnya.
2. Kenakan bilah pada tanaman pagar dengan sudut 15° sampai 30°.
3. Pangkas tanaman pagar dengan gerakan mengayun.

## Pemotongan vertikal (Gb. 10)

Bila memangkas tanaman pagar secara vertikal, ikutilah langkah-langkah di bawah ini.

1. Tarik tuas gas sepenuhnya.
2. Kenakan bilah pada tanaman pagar sejajar satu sama lain.
3. Pangkas tanaman pagar dari bawah ke atas dengan gerakan mengayun.

## Pemeriksaan dan pemeliharaan

### ⚠ PERINGATAN:

- Sebelum memeriksa atau memelihara alat, matikan motor dan lepaskan cop busi atau kartrid baterainya. Jika tidak, bilah atau komponen lain dapat bergerak dan mengakibatkan cedera serius.
- Sebelum menangani atau bekerja di sekitar bilah, kenakan sarung tangan pelindung dan pasang penutup bilah pada bilah. Selama merakit atau menyetel alat, jari Anda dapat mengenai bilah, dan itu dapat menyebabkan cedera serius.
- Saat memeriksa atau memelihara alat, selalu letakkan pemangkas tanaman pagar. Merakit atau menyetel alat yang berdiri tegak dapat mengakibatkan cedera serius.
- Patuhi peringatan dan langkah pengamanan dalam bab “Petunjuk keselamatan” dan petunjuk penggunaan unit penggerak.

## Memeriksa bilah

Periksa bilah setiap hari dari kerusakan, retakan, dan mata potong yang tumpul. Mintalah pusat servis resmi Makita untuk mengganti bilah yang rusak atau mengasah bilah yang tumpul.

## Menyetel celah bilah (Gb. 11)

Bilah atas/bawah akan aus secara bertahap setelah digunakan. Jika pemotongan yang rapi tidak dapat diperoleh meskipun bilah cukup tajam, setel celah antarbilah seperti berikut. Kekencangan baut kuda-kuda akan menentukan celah antar-bilah. Mur menahan baut kuda-kuda dengan kekencangan tertentu. Celah yang terlalu jauh menyebabkan pemotongan tumpul, tetapi celah yang terlalu sempit menyebabkan panas yang tidak perlu dan keausan bilah yang terlalu cepat.

1. Kendurkan mur (A) dengan kunci pas.
2. Kencangkan baut (B) sedikit sampai berhenti. Dan kemudian, dan putar mundur kembali baut ini seperempat sampai setengah putaran untuk mendapatkan celah yang sesuai.
3. Tahan baut (B) dan kencangkan mur (A).
4. Berikan sedikit oli pada permukaan gesek kedua bilah.
5. Hidupkan motor, lalu buka-tutup gas selama satu menit.
6. Ukurlah waktu yang diperlukan oleh bilah untuk berhenti setelah gas dilepas. Jika diperlukan dua detik atau lebih, matikan motor dan ulangi langkah 1 sampai 6.
7. Matikan motor dan sentuh permukaan bilah. Jika tidak terlalu panas untuk disentuh, berarti penyetelan sudah tepat. Jika terlalu panas untuk disentuh, maka putarlah baut (B) mundur sedikit dan ulangi langkah 5 sampai 7.

## Melumasi komponen-komponen bergerak (Gb. 12)

**PEMBERITAHUAN:** Patuhilah petunjuk mengenai frekuensi dan jumlah gemuk yang digunakan. Jika tidak, pelumasan yang tidak memadai dapat membuat komponen-komponen yang bergerak rusak.

Kotak gir:

Kotak gir pemangkas tanaman pagar galah harus diberi gemuk/ dilumasi setiap 25 jam kerja. Lubang gemuk berada di bawah baut. Lepaskan baut untuk melumasi. Tambahkan masing-masing sekitar 3 g (4 cc) pelumas ke titik A pada kotak gir dan 5 g (7 cc) pelumas ke titik B melalui lubang gemuk. Kembalikan baut setelah pelumasan selesai. Setelah jumlah gemuk yang tepat diisikan, sedikit gemuk akan keluar dari bagian bawah bilah saat digunakan pertama kali.

As penggerak:  
Aplikasikan gemuk setiap 25 jam penggunaan.

## Penyimpanan

**⚠ PERINGATAN:** Patuhi peringatan dan langkah pengamanan dalam bab "Petunjuk keselamatan" dan petunjuk penggunaan unit penggerak. **(Gb. 13)**  
Bila menyimpan alat tambahan pemangkas tanaman pagar secara terpisah dari unit penggerak, pasang penutup pada ujung porosnya.

## Pemeriksaan keseluruhan

- Kencangkan baut, mur, dan sekrup yang kendur.
- Periksa dari adanya komponen dan bilah yang rusak. Mintalah pusat servis resmi Makita untuk menggantinya.

## Jadwal pemeliharaan

| Jam penggunaan                  |   | Sebelum Menggunakan | Harian (10 jam) | 25 jam | Jika perlu | Halaman yang sesuai |
|---------------------------------|---|---------------------|-----------------|--------|------------|---------------------|
| Keseluruhan unit                | Periksa secara visual dari adanya komponen yang rusak   | ○                   |                 |        |            | 39                  |
| Semua sekrup dan mur pemasangan | Kencangkan  | ○                   |                 |        |            | 39                  |
| Bilah                           | Periksa dari kerusakan, retakan, dan mata potong tumpul |                     | ○               |        |            | 39                  |
|                                 | Setel celah   |                     |                 |        | ○          | 38                  |
| Kotak gir                       | Oleskan gemuk   |                     |                 | ○      |            | 38                  |
| As penggerak                    | Oleskan gemuk   |                     |                 | ○      |            | 38                  |
| Unit penggerak                  | Rujuklah petunjuk penggunaan unit penggerak             |                     |                 |        |            |                     |

## Menyelesaikan Masalah

| Masalah  | Kemungkinan penyebab                          | Pemecahan  |
|--|---|--|
| Motor tidak mau hidup.   | Rujuklah petunjuk penggunaan unit penggerak.  |  |
| Motor langsung mati setelah hidup.                             |   |  |
| Kecepatan maksimum terbatas.                                   |   |  |
| Bilah tidak bergerak.<br>→ <b>Hentikan motor segera!</b>       | Sudut unit pemotong yang tidak tepat.         | Pastikan kunci sudut terpasang dengan benar.                           |
|  | Ada ranting tersangkut pada bilah.            | Bersihkan objek yang tersangkut.                                       |
|  | Sistem penggerak tidak berfungsi dengan baik. | Mintalah pusat servis resmi Makita untuk memeriksa dan memperbaikinya. |
| Unit bergetar tidak normal.<br>→ <b>Hentikan motor segera!</b> | Sistem penggerak tidak berfungsi dengan baik. | Mintalah pusat servis resmi Makita untuk memeriksa dan memperbaikinya. |
| Bilah tidak berhenti.<br>→ <b>Hentikan motor segera!</b>       | Unit penggerak tidak berfungsi dengan baik.   | Rujuklah petunjuk penggunaan unit penggerak.                           |

## Data teknis

| Model                      | EN401MP   |  |
|----------------------------|-----------|--|
| Dimensi (P x L x T)        | mm (inci) | 1.624 x 108 x 90 (64" x 4-1/4" x 3-1/2") |
| Massa                      | kg (lbs)  | 2,8 (6,3)                                |
| Panjang pemotongan efektif | mm (inci) | 490 (19-1/4")                            |
| Sudut bilah pemotongan     |           | 135° (ke atas 45°, ke bawah 90°)         |
| Rasio gigi persneling      |           | 1/4,78                                   |

**Lời nói đầu**

Cảm ơn bạn rất nhiều vì đã mua phụ tùng máy tưa hàng rào của Makita. Phụ tùng này được thiết kế để gắn trên thiết bị điện Makita có đề cập đến trong tài liệu hướng dẫn này. Trước khi sử dụng, vui lòng đọc cuốn sách nhỏ này và tài liệu hướng dẫn về thiết bị điện. Những tài liệu này sẽ giúp bạn đạt được kết quả làm việc tốt nhất có thể từ phụ tùng máy tưa hàng rào của Makita.

| <b>Mục lục</b>                    | <b>Trang</b> |
|-----------------------------------|--------------|
| Lời nói đầu.....                  | 40           |
| Ký hiệu .....                     | 40           |
| Thiết bị điện được phê duyệt..... | 40           |
| Phụ tùng được phê duyệt.....      | 40           |
| Mô tả bộ phận.....                | 41           |
| Lưu ý an toàn .....               | 41           |
| Lắp ráp và điều chỉnh .....       | 42           |
| Vận hành .....                    | 43           |
| Kiểm tra và bảo dưỡng.....        | 43           |
| Cất giữ.....                      | 43           |
| Lịch bảo dưỡng .....              | 44           |
| Khắc phục sự cố.....              | 44           |
| Dữ liệu kỹ thuật .....            | 44           |

**Ký hiệu**

Các ký hiệu sau được sử dụng trên phụ tùng và tài liệu hướng dẫn này. Hiểu những định nghĩa này.

-  Đọc và làm theo tài liệu hướng dẫn.
-  Đặc biệt cẩn trọng và tập trung!
-  Bị cấm!
-  Chú ý các đường dây điện. Nguy cơ điện giật.
-  Chú ý vật nhọn
-  Đeo găng tay bảo hộ.
-  Đội mũ bảo hộ, thiết bị bảo vệ mắt và tai.
-  Đi ủng cứng với đế không trơn trượt.
-  Bề mặt nóng - Bồng ngón tay hoặc bàn tay.
-  Yêu cầu người đứng ngoài và động vật cách xa dụng cụ điện ít nhất 15 m (50 ft).
-  Không để người và vật nuôi ở trong khu vực làm việc
-  Sơ cứu

**Thiết bị điện được phê duyệt**

Phụ tùng này được phê duyệt để chỉ sử dụng với (các) thiết bị điện sau đây:

- EX2650LH** Đầu máy đa năng
- HXU01, HXU02, BUX360, BUX361, BUX362, UX360D, UX361D, UX362D, DUX60, XUX01**
- Bộ phận đầu đa năng của máy chạy pin**

**⚠ CẢNH BÁO:** Không sử dụng phụ tùng này với thiết bị điện không được phê duyệt. Việc kết hợp không được phê duyệt có thể gây thương tích nghiêm trọng.

**Phụ tùng được phê duyệt**

Phụ tùng này được phê duyệt để chỉ sử dụng với (các) phụ tùng sau đây:

- (Phụ tùng kéo dài trực)
- LE400MP**

**⚠ CẢNH BÁO:** Không bao giờ sử dụng phụ tùng không được phê duyệt. Việc kết hợp không được phê duyệt có thể gây thương tích nghiêm trọng.



## Mô tả bộ phận (Hình 1)

Các số bên dưới tham chiếu đến hình vẽ

1. Trục
2. Hộp chạy dao
3. Lưỡi cắt
4. Khoá góc
5. Tay cầm của máy cắt
6. Vỏ bảo vệ lưỡi cắt

## Lưu ý an toàn

**⚠ CẢNH BÁO:** Đọc tất cả cảnh báo an toàn và tất cả hướng dẫn trong cuốn sách nhỏ này cũng như trong tài liệu hướng dẫn về thiết bị điện. Không tuân theo các cảnh báo và hướng dẫn có thể dẫn đến điện giật, hỏa hoạn và/hoặc thương tích nghiêm trọng.

Lưu giữ tất cả cảnh báo và hướng dẫn để tham khảo sau này.

Thuật ngữ “máy tỉa hàng rào” và “thiết bị” trong cảnh báo và lưu ý đề cập đến sự kết hợp giữa phụ tùng và thiết bị điện.

Thuật ngữ “máy” trong cảnh báo và lưu ý đề cập đến động cơ hoặc động cơ điện của thiết bị điện.

### Mục đích sử dụng

- Phụ tùng này được thiết kế chỉ cho mục đích tỉa cây bụi và hàng rào cùng với thiết bị điện được phê duyệt. Không sử dụng phụ tùng này cho mục đích khác. Lạm dụng phụ tùng này có thể gây thương tích nghiêm trọng.

### Lưu ý chung

- Trước khi sử dụng máy tỉa hàng rào, hãy đọc cuốn sách nhỏ này và tài liệu hướng dẫn về thiết bị điện để làm quen với việc sử dụng máy tỉa hàng rào.
- Không cho người thiếu kinh nghiệm hoặc kiến thức về việc sử dụng máy tỉa hàng rào mượn phụ tùng này.
- Khi cho mượn, phải luôn gửi kèm tài liệu hướng dẫn này.
- Không cho phép trẻ em hoặc người dưới 18 tuổi sử dụng máy tỉa hàng rào. Yêu cầu họ tránh xa máy tỉa hàng rào.
- Sử dụng máy tỉa hàng rào hết sức cẩn trọng và tập trung.
- Không được sử dụng máy tỉa hàng rào sau khi uống rượu hay dùng thuốc hoặc nếu bạn cảm thấy mệt mỏi hay ốm yếu.
- Không cố gắng sửa đổi phụ tùng.
- Tuân thủ quy định về việc sử dụng máy tỉa hàng rào ở quốc gia bạn.

### Thiết bị bảo hộ cá nhân

- Đội mũ bảo hộ, đeo kính và găng tay bảo hộ để bảo vệ cơ thể khỏi các mảnh vụn bắn vào hoặc các vật thể rơi xuống. (Hình 2)
- Đeo thiết bị bảo vệ tai như bao bịt tai để tránh bị mất thính giác.
- Mặc quần áo và đi giày phù hợp để vận hành an toàn, chẳng hạn như quần áo bảo hộ lao động và giày cứng không trơn trượt. Không mặc quần áo rộng hay đeo đồ trang sức. Quần áo rộng, đồ trang sức hay tóc dài có thể mắc vào các bộ phận chuyển động.
- Khi chạm vào lưỡi cắt hoặc điều chỉnh góc lưỡi cắt, hãy đeo găng tay bảo hộ. Lưỡi cắt có thể cắt sâu vào tay trần.

### An toàn tại nơi làm việc

- **⚠ NGUY HIỂM:** Để máy tỉa hàng rào cách xa đường dây điện và cáp truyền thông. Nếu để máy tỉa hàng rào chạm vào hoặc tiếp cận với các đường điện cao thế thì có thể dẫn đến tử vong hoặc thương tích nghiêm trọng. Quan sát các đường dây điện và hàng rào điện xung quanh khu vực làm việc trước khi bắt đầu vận hành.
- Chỉ vận hành máy tỉa hàng rào trong điều kiện có ánh sáng ban ngày và tầm nhìn tốt. Không vận hành máy tỉa hàng rào khi trời tối hoặc có sương mù.
- Chỉ khởi động và vận hành động cơ ở ngoài trời trong khu vực thông gió tốt. Vận hành trong khu vực thông gió kém hoặc hạn chế có thể dẫn đến tử vong do nghẹt thở hoặc nhiễm độc khí oxit cacbon.
- Trong khi vận hành, không được đứng trên bề mặt trơn trượt hoặc không vững chắc hoặc sườn dốc. Trong mùa lạnh, hãy chú ý băng và tuyết đồng thời luôn đảm bảo có chỗ để chân chắc chắn.
- Trong khi vận hành, yêu cầu người đứng ngoài hoặc động vật

cách xa máy tỉa hàng rào ít nhất 15 m. Dừng máy ngay sau khi có ai đi đến gần.

- Trước khi vận hành, kiểm tra khu vực làm việc để xem có hàng rào dây thép, đá hoặc các vật cứng khác không. Những vật này có thể làm hỏng lưỡi cắt.
- **⚠ CẢNH BÁO:** Sử dụng sản phẩm này có thể tạo ra bụi chứa hoá chất gây nên các bệnh hô hấp hoặc bệnh khác. Một số ví dụ về các hoá chất này là hợp chất có trong thuốc trừ sâu, thuốc diệt côn trùng, phân bón và thuốc diệt cỏ. Mức độ rủi ro từ việc tiếp xúc với các hoá chất này có thể khác nhau, phụ thuộc vào tần suất bạn làm loại công việc này. Để giảm tiếp xúc với các hoá chất này: làm việc ở nơi thông gió tốt và làm việc khi có thiết bị an toàn đã được phê duyệt, như mặt nạ chống bụi được thiết kế đặc biệt để lọc các hạt cực nhỏ.

### Đưa vào vận hành

- Trước khi lắp ráp hoặc điều chỉnh thiết bị, hãy tắt máy và tháo đầu nối bu-gi hoặc hộp pin.
- Trước khi lắp lưỡi cắt hoặc điều chỉnh góc cắt, hãy đeo găng tay bảo hộ.
- Trước khi khởi động máy, hãy kiểm tra thiết bị xem có bị hỏng hóc, vít/đai ốc bị lỏng hoặc bộ phận lắp ráp không đúng hay không. Thay thế nếu lưỡi cắt bị nứt, uốn cong hoặc hỏng. Kiểm tra tất cả các cần và công tắc điều khiển để sử dụng dễ dàng. Làm sạch và lau khô các tay cầm.
- Không cố gắng khởi động máy nếu thiết bị bị hỏng hoặc chưa được lắp ráp đầy đủ. Nếu không, có thể dẫn đến thương tích nghiêm trọng.
- Điều chỉnh dây đeo vai và tay cầm cho phù hợp với kích thước cơ thể của người vận hành.

### Khởi động máy

- Mặc đồ bảo hộ cá nhân trước khi khởi động máy.
- Khởi động động cơ cách điểm tiếp nhiên liệu ít nhất 3 m.
- Trước khi khởi động máy, đảm bảo không có người hoặc động vật trong khu vực làm việc.
- Khi khởi động động cơ hoặc lắp hộp pin, để lưỡi cắt tránh xa cơ thể bạn và vật thể khác, kể cả mặt đất. Lưỡi cắt có thể di chuyển khi khởi động và có thể gây thương tích nghiêm trọng hoặc làm hỏng lưỡi cắt và/hoặc tài sản.
- Đặt thiết bị trên mặt đất chắc chắn. Duy trì thăng bằng tốt và có chỗ để chân chắc chắn.
- Khi kéo núm khởi động, giữ thiết bị điện chắc chắn trên mặt đất bằng tay trái. Không được giảm lên trục dẫn động của thiết bị điện. (Hình 3)
- Làm theo tài liệu hướng dẫn của thiết bị điện để khởi động máy.
- Nếu lưỡi cắt chạy không tải, hãy dừng động cơ và điều chỉnh tốc độ không tải giảm xuống.

### Vận hành

- Trong trường hợp khẩn cấp, tắt máy ngay lập tức.
- Nếu bạn cảm thấy có điều kiện bất thường (ví dụ: tiếng ồn, rung) trong khi vận hành, hãy tắt máy. Không sử dụng máy tỉa hàng rào cho đến khi nhận ra nguyên nhân và khắc phục sự cố.
- Lưỡi cắt tiếp tục di chuyển trong một khoảng thời gian ngắn sau khi nhả bộ khởi động bướm ga hoặc tắt máy. Đứng vội vàng chạm vào lưỡi cắt.
- Lắp dây đeo vai chỉ khi động cơ đang chạy ở chế độ không tải.
- Trong khi vận hành, sử dụng dây đeo vai. Giữ máy tỉa hàng rào chắc chắn ở bên phải. (Hình 4)
- Giữ tay cầm trước bằng tay trái và tay cầm sau bằng tay phải cho dù bạn thuận tay phải hay tay trái. Dùng các ngón tay và ngón cái để nắm xung quanh tay cầm.
- Không cố gắng vận hành thiết bị bằng một tay. Mất kiểm soát có thể dẫn đến thương tích nghiêm trọng hoặc thương tích chết người. Để giảm rủi ro thương tích do cắt, hãy giữ tay và chân cách xa các lưỡi cắt.
- Không với quá cao. Luôn giữ thăng bằng tốt và có chỗ để chân phù hợp. Để ý các chướng ngại vật bị khuất như gốc cây, rễ cây và rãnh để tránh bị vấp. Dọn sạch các cành cây bị gãy và các vật thể khác.
- Không được làm việc trên thang hoặc cây để tránh mất kiểm soát.
- Không giữ thiết bị quá cao so với vai.
- Trong khi vận hành, không được va lưỡi cắt vào vật cứng như đá và kim loại. Đặc biệt chú ý khi tỉa hàng rào cạnh hoặc dựa vào hàng rào dây thép. Khi vận hành gần mặt đất, đảm bảo rằng không có cát, sỏi hoặc đá văng vào giữa lưỡi cắt.

- Nếu lưỡi cắt tiếp xúc với đá hoặc vật cứng khác, hãy dừng máy ngay lập tức và kiểm tra hồng hóc của lưỡi cắt sau khi tháo bu-gi hoặc hộp pin. Thay thế lưỡi cắt nếu bị hỏng.
- Nếu các cành to bị kẹt vào lưỡi cắt, hãy tắt máy ngay lập tức, đặt máy tĩa hàng rào xuống rồi loại bỏ vật gây kẹt sau khi tháo bu-gi hoặc hộp pin. Kiểm tra hồng hóc của lưỡi cắt trước khi sử dụng lại thiết bị.
- Không được chạm vào hoặc tiếp cận với lưỡi cắt trong khi lưỡi cắt đang di chuyển. Lưỡi cắt có thể dễ dàng cắt vào ngón tay bạn. Khi cầm lưỡi cắt hoặc điều chỉnh góc lưỡi cắt, hãy dừng máy và tháo đầu nối bu-gi hoặc hộp pin.
- Tăng tốc máy khi lưỡi cắt bị kẹt sẽ làm tăng tải và làm hỏng máy và/hoặc ly hợp.
- Kiểm tra lưỡi cắt thường xuyên trong khi vận hành đối với những nút vỡ hoặc mép bị cùn. Trước khi kiểm tra, hãy tắt máy và đợi cho đến khi lưỡi cắt dừng hoàn toàn. Thay thế lưỡi cắt bị hỏng hoặc cùn ngay lập tức, ngay cả khi chúng chỉ bị nứt vỡ ở bề mặt.
- Nếu thiết bị bị tác động mạnh hoặc rơi, hãy kiểm tra điều kiện trước khi tiếp tục làm việc. Kiểm tra hệ thống nhiên liệu để xem có rò rỉ nhiên liệu, đồng thời kiểm tra thiết bị kiểm soát và thiết bị an toàn xem có hồng hóc hay không. Nếu có bất kỳ hồng hóc hoặc nghi ngờ gì, hãy yêu cầu trung tâm dịch vụ được uỷ quyền của Makita kiểm tra và sửa chữa.
- Không chạm vào hộp chạy dao. Hộp chạy dao trở nên nóng trong khi vận hành.
- Hãy nghỉ ngơi để tránh mất kiểm soát do mệt mỏi gây ra. Chúng tôi khuyến bạn nên nghỉ ngơi từ 10 đến 20 phút mỗi giờ.
- Khi bạn rời thiết bị, ngay cả trong thời gian ngắn, hãy luôn tắt động cơ hoặc tháo hộp pin. Một người không được phép có thể sử dụng thiết bị khi động cơ đang chạy và có thể gây ra tai nạn nghiêm trọng.
- Trước khi cắt, kéo hoàn toàn lẫy gạt bướm ga để đạt được tốc độ tối đa.
- Làm theo tài liệu hướng dẫn về thiết bị điện để sử dụng cần và công tắc điều khiển đúng cách.
- Trong khi vận hành hoặc sau khi vận hành, không đặt thiết bị đang nóng lên cỏ khô hoặc vật liệu dễ cháy.

## Vận chuyển

- Trước khi vận chuyển thiết bị, hãy tắt máy và tháo đầu nối bu-gi hoặc hộp pin. Luôn lắp vỏ bảo vệ lưỡi cắt trong khi vận chuyển.
- Khi vận chuyển thiết bị, hãy mang vác thiết bị theo vị trí ngang bằng cách giữ trực. Giữ bộ giảm thanh đang nóng cách xa cơ thể bạn.
- Khi vận chuyển thiết bị trong xe, buộc chặt thiết bị đúng cách để tránh bị lật. Nếu không, nhiên liệu sẽ tràn ra và làm hỏng thiết bị cũng như hành lý khác.

## Bảo dưỡng

- Trước khi bảo dưỡng hoặc sửa chữa hoặc vệ sinh thiết bị, hãy luôn tắt máy và tháo đầu nối bu-gi hoặc hộp pin. Đợi cho đến khi máy nguội.
- Để giảm nguy cơ hoả hoạn, không được bảo dưỡng thiết bị ở gần đám cháy.
- Luôn đeo găng tay bảo hộ khi cầm lưỡi cắt.
- Luôn lau sạch bụi và bẩn khỏi thiết bị. Không bao giờ dùng xăng, ét xăng, dung môi, cồn hoặc hóa chất tương tự để lau bụi hoặc bẩn. Hiện tượng phai màu, biến dạng hoặc nứt vỡ của các bộ phận nhựa có thể xảy ra.
- Sau khi sử dụng, vận chặt tất cả các vít và đai ốc trừ vít điều chỉnh bộ chế hoà khí.
- Giữ cho dụng cụ cắt luôn sắc. Nếu lưỡi cắt bị cùn và hiệu suất cắt kém, hãy yêu cầu trung tâm bảo dưỡng được uỷ quyền của Makita mài sắc lưỡi cắt.
- Không được sửa chữa lưỡi cắt bị cùn hoặc hỏng bằng cách uốn thẳng hoặc hàn. Điều này có thể khiến các bộ phận của lưỡi cắt bị rời ra và dẫn đến thương tích nghiêm trọng. Hãy liên hệ với trung tâm bảo dưỡng được uỷ quyền của Makita để có lưỡi cắt chính hãng Makita thay thế cho lưỡi cắt bị hỏng.
- Không cố gắng bảo dưỡng hoặc sửa chữa theo cách khác với mô tả trong cuốn sách nhỏ này hoặc tài liệu hướng dẫn về thiết bị điện. Yêu cầu trung tâm dịch vụ được uỷ quyền của Makita thực hiện việc đó.
- Chỉ luôn sử dụng các bộ phận và phụ tùng thay thế chính hãng của Makita. Sử dụng các bộ phận hoặc phụ tùng do bên thứ ba cung cấp có thể dẫn đến hồng hóc thiết bị, thiệt hại tài sản và/hoặc thương tích nghiêm trọng.
- Yêu cầu trung tâm bảo dưỡng được uỷ quyền của Makita kiểm

tra và bảo dưỡng máy tĩa hàng rào thường xuyên.

## Cắt giữ

- Trước khi cắt giữ thiết bị, hãy bảo dưỡng và vệ sinh toàn bộ thiết bị. Lắp vỏ bảo vệ lưỡi cắt.
- Cắt giữ thiết bị ở nơi khô thoáng, cao ráo hoặc được khoá, ngoài tầm với của trẻ em.
- Không dựng thiết bị dựa vào thứ gì đó, chẳng hạn như tường. Nếu không, máy tĩa hàng rào có thể rơi bất ngờ và gây thương tích.

## Sơ cứu

-  Luôn có bộ sơ cứu ở gần. Ngay lập tức thay thế bất kỳ thứ gì lấy từ bộ sơ cứu.
- Khi yêu cầu trợ giúp, hãy cung cấp các thông tin sau:
  - Vị trí tai nạn
  - Chuyện gì đã xảy ra
  - Số người bị thương
  - Bản chất thương tích
  - Tên của bạn

## Lắp ráp và điều chỉnh

### CẢNH BÁO:

- Trước khi lắp ráp hoặc điều chỉnh thiết bị, hãy tắt máy và tháo đầu nối bu-gi hoặc hộp pin. Nếu không, lưỡi cắt hoặc các bộ phận khác có thể di chuyển và dẫn đến thương tích nghiêm trọng.
- Trước khi cầm hoặc thao tác quanh lưỡi cắt, hãy đeo găng tay bảo hộ và nắp vỏ bảo vệ lưỡi cắt vào. Nếu không, lưỡi cắt có thể cắt sâu vào tay trần.
- Khi lắp ráp hoặc điều chỉnh thiết bị, hãy luôn đặt thiết bị xuống. Lắp ráp hoặc điều chỉnh thiết bị ở vị trí thẳng đứng có thể dẫn đến thương tích nghiêm trọng.
- Làm theo cảnh báo và lưu ý trong chương “Lưu ý an toàn” và tài liệu hướng dẫn về thiết bị điện.

### Lắp ráp phụ tùng (Hình 5)

Lắp ráp phụ tùng theo các bước sau đây.

1. Nới lỏng vít (A) và (B).
2. Lắp trực vào nắp (D).

**CHÚ Ý:** Đảm bảo rằng trực được lắp hoàn toàn vào nắp (khoảng 237 mm/ 9-3/8”). Nếu bạn gặp trực trực khi lắp trực, hãy xoay trực dẫn động (C) một chút bằng tay và thử lại.

3. Đảm bảo rằng trực được lắp đúng cách rồi siết vít (B) và (A).

### Lắp phụ tùng vào một thiết bị điện (Hình 6)

Đề lắp phụ tùng vào một thiết bị điện, hãy làm theo các bước dưới đây.

1. Đảm bảo lẫy khoá (A) không bị vận chặt.
  2. Đặt thẳng hàng chốt (B) với vạch mũi tên (C).
  3. Lắp trực vào trực dẫn động của thiết bị điện cho đến khi đường nối vị trí (E) và nút nhà (D) bật lên.
  4. Vận chặt lẫy khoá (A) như trong hình minh hoạ.
- Đề tháo phụ tùng, hãy nới lỏng lẫy khoá, nhấn nút khoá và rút trực ra.

**CHÚ Ý:** Không vận chặt lẫy khoá (A) nếu chưa đưa trực của phụ tùng vào. Nếu không, lẫy khoá có thể ném quá chặt lõi vào của trực dẫn động và làm hỏng trực.

### Điều chỉnh góc cắt (Hình 7)

#### CẢNH BÁO:

- Không vận hành công cụ với máy cắt bị lỏng và không chắc chắn.

Bạn có thể điều chỉnh góc cắt lên 45° và xuống 90°.

1. Dừng động cơ máy cắt tĩa hàng rào và đặt máy trên mặt đất.
2. Để điều chỉnh góc của máy cắt, giữ tay cầm (A) trên máy cắt bằng một tay và giữ khoá góc (B) như được minh hoạ bằng tay kia.
3. Kéo khoá góc nhẹ nhàng và đổi góc của máy cắt. Sau khi điều chỉnh góc, đưa khoá góc về vị trí cũ nhẹ nhàng.

#### Chú ý:

- Chỉ vận chặt máy cắt với những góc nhất định dọc theo rãnh trên máy. Đảm bảo máy cắt được đặt đúng cách. Nếu góc không phụ

hợp thì ly hợp sẽ bị giảm và công cụ không vận hành.

- Không điều chỉnh máy cắt trong khi máy cắt tĩa hàng rào ở vị trí thẳng đứng.
- Di chuyển công tắc I-O đến vị trí "O" và đặt máy cắt tĩa hàng rào bằng phẳng trên mặt đất để điều chỉnh góc cắt.
- Luôn cố định lưỡi cắt bằng vỏ bảo vệ lưỡi cắt được cung cấp trước khi điều chỉnh góc cắt.

Trong trường hợp máy cắt bị lỏng, bu-lông (A) (trục điều chỉnh góc) cần phải được vận chặt. (Hình 8)

1. Đặt cờ lê kiểu ống (C) và cờ lê lục giác (B) trên bu-lông (A).
2. Điều chỉnh độ chặt của máy cắt bằng cách vận cờ lê lục giác (B), rồi siết bu-lông bằng cách vận cờ lê kiểu ống (C).

#### Chú ý:

- Không siết máy cắt quá chặt. Không thể thay đổi góc của máy cắt nếu góc quá chặt.

## Vận hành

### ⚠ CẢNH BÁO:

- Nếu lưỡi cắt chạy không tải, hãy điều chỉnh tốc độ không tải của động cơ giảm xuống. Nếu không, bạn không thể dùng lưỡi cắt khi bướm ga tắt và điều này có thể dẫn đến thương tích nghiêm trọng.
- Làm theo cảnh báo và lưu ý trong chương "Lưu ý an toàn" và tài liệu hướng dẫn về thiết bị điện.

### Cắt ngang (Hình 9)

Khi tĩa hàng rào theo hướng ngang, hãy làm theo các bước bên dưới.

1. Kéo hoàn toàn lẫy gạt bướm ga.
2. Đưa lưỡi cắt vào hàng rào với góc 15° đến 30°.
3. Tĩa hàng rào bằng chuyển động xoay.

### Cắt dọc (Hình 10)

Khi tĩa hàng rào theo hướng dọc, hãy làm theo các bước bên dưới.

1. Kéo hoàn toàn lẫy gạt bướm ga.
2. Đưa lưỡi cắt vào hàng rào sao cho lưỡi cắt và hàng rào song song với nhau.
3. Tĩa hàng rào từ dưới lên trên bằng chuyển động xoay.

## Kiểm tra và bảo dưỡng

### ⚠ CẢNH BÁO:

- Trước khi kiểm tra hoặc bảo dưỡng thiết bị, hãy tắt máy và tháo đầu nối bu-gi hoặc hộp pin. Nếu không, lưỡi cắt hoặc các bộ phận khác có thể di chuyển và dẫn đến thương tích nghiêm trọng.
- Trước khi cầm hoặc thao tác quanh lưỡi cắt, hãy đeo găng tay bảo hộ và nắp vỏ bảo vệ lưỡi cắt vào. Trong khi lắp hoặc điều chỉnh, ngón tay của bạn có thể tiếp xúc với lưỡi cắt và có thể dẫn đến thương tích nghiêm trọng.
- Khi kiểm tra hoặc bảo dưỡng thiết bị, luôn đặt máy tĩa hàng rào xuống. Lắp ráp hoặc điều chỉnh thiết bị ở vị trí thẳng đứng có thể dẫn đến thương tích nghiêm trọng.
- Làm theo cảnh báo và lưu ý trong chương "Lưu ý an toàn" và tài liệu hướng dẫn về thiết bị điện.

### Kiểm tra lưỡi cắt

Kiểm tra lưỡi cắt hàng ngày đối với hồng hóc, nứt vỡ và mép bị cùn. Yêu cầu trung tâm bảo dưỡng được ủy quyền của Makita thay thế lưỡi cắt bị hỏng hoặc mài sắc lưỡi cắt bị cùn.

### Điều chỉnh khoảng hở của lưỡi cắt (Hình 11)

Lưỡi cắt phía trên/phía dưới bị mòn dần dần sau các lần vận hành. Nếu bạn không thể cắt gọn với lưỡi cắt không đủ sắc, hãy điều chỉnh khoảng hở như sau. Độ chặt của bu-lông liên kết sẽ quyết định khoảng hở của lưỡi cắt. Đai ốc giữ bu-lông liên kết ở độ chặt nhất định. Khoảng hở quá lỏng làm cho lưỡi cắt bị cùn, nhưng khoảng hở quá chặt gây ra nhiệt không cần thiết và mau chóng làm mòn lưỡi cắt.

1. Nới lỏng đai ốc (A) bằng cờ lê.
2. Siết nhẹ bu-lông (B) cho đến khi bu-lông dừng. Sau đó, vít lại bu-lông với góc xoay một phần tư tới một nửa cho mỗi bu-lông để đạt được khoảng hở cần thiết.

3. Giữ bu-lông (B) và siết chặt đai ốc (A).

4. Tra ít dầu vào bề mặt ma sát của các lưỡi.

5. Khởi động máy, bật và tắt bướm ga trong một phút.

6. Đo thời gian cần thiết để lưỡi cắt dừng lại sau khi nhả bướm ga. Nếu là hai giây hoặc lâu hơn, tắt máy và lặp lại các bước từ 1 đến 6.

7. Tắt máy và chạm vào bề mặt lưỡi cắt. Nếu lưỡi cắt không quá nóng và bạn có thể chạm vào, bạn đã thực hiện điều chỉnh đúng. Nếu lưỡi cắt quá nóng khiến bạn không thể chạm vào, xoay bu-lông (B) lại một chút và lặp lại các bước từ 5 đến 7.

### Bôi trơn các bộ phận di chuyển (Hình 12)

**CHÚ Ý:** Làm theo hướng dẫn về tần suất và lượng nhớt cung cấp. Nếu không, mức bôi trơn không đủ có thể làm hỏng các bộ phận di chuyển.

Hộp chạy dao:

Hộp số của máy cắt tĩa hàng rào nên được tra mỡ 25 giờ làm việc một lần. Lỗ tra mỡ nằm dưới bu-lông. Tháo bu-lông để tra dầu bôi trơn. Thêm xấp xỉ 3 g (4 cc) dầu bôi trơn vào điểm A của hộp số và 5 g (7 cc) dầu bôi trơn vào điểm B tương ứng qua lỗ tra mỡ. Vận lại bu-lông sau khi tra dầu bôi trơn. Sau khi đổ đúng lượng mỡ, mỡ sẽ chảy ra một chút từ thân lưỡi cắt trong khi vận hành lần đầu tiên.

Trục dẫn động:

Tra mỡ cứ 25 giờ vận hành một lần.

### Kiểm tra tổng thể

- Vận chặt bu-lông, đai ốc và vít.
- Kiểm tra các bộ phận và lưỡi cắt bị hỏng. Yêu cầu trung tâm dịch vụ được ủy quyền của Makita thay thế các bộ phận đó.

## Cắt giữ

⚠ **CẢNH BÁO:** Làm theo cảnh báo và lưu ý trong chương "Lưu ý an toàn" và tài liệu hướng dẫn về thiết bị điện. (Hình 13)

Khi cắt giữ phụ tùng máy tĩa hàng rào tách riêng với thiết bị điện, hãy đặt nắp cho đầu trục.

## Lịch bảo dưỡng

| Số giờ vận hành                  |   | Trước khi Vận hành | Hàng ngày (10 giờ) | 25 giờ | Nếu cần | Trang tương ứng |
|----------------------------------|---|--------------------|--------------------|--------|---------|-----------------|
| Toàn bộ thiết bị                 | Kiểm tra các bộ phận bị hỏng bằng mắt thường  | ○                  |                    |        |         | 43              |
| Tất cả các vít và đai ốc cố định | Siết chặt                                     | ○                  |                    |        |         | 43              |
| Lưỡi cắt                         | Kiểm tra hông hóc, nứt vỡ và mép bị cùn       |                    | ○                  |        |         | 43              |
|                                  | Điều chỉnh khoảng hở                          |                    |                    |        | ○       | 43              |
| Hộp chạy dao                     | Tra mỡ  |                    |                    | ○      |         | 43              |
| Trục dẫn động                    | Tra mỡ  |                    |                    | ○      |         | 43              |
| Thiết bị điện                    | Tham khảo tài liệu hướng dẫn về thiết bị điện |                    |                    |        |         |                 |

## Khắc phục sự cố

| Sự cố  | Nguyên nhân có thể  | Giải pháp  |
|--|---|--|
| Máy không khởi động.<br>Máy dừng ngay sau khi khởi động.<br>Tốc độ tối đa bị giới hạn. | Tham khảo tài liệu hướng dẫn về thiết bị điện.  |  |
| Lưỡi cắt không di chuyển.<br>→ <b>Dừng máy ngay lập tức!</b>                           | Góc của máy cắt không phù hợp.<br>Cánh con bị kẹt vào lưỡi cắt.<br>Hệ thống dẫn động không hoạt động đúng cách. | Đảm bảo khoá góc đặt đúng cách.<br>Gỡ bỏ vật lạ.<br>Yêu cầu trung tâm dịch vụ được uỷ quyền của Makita kiểm tra và sửa chữa. |
| Máy rung bất thường.<br>→ <b>Dừng máy ngay lập tức!</b>                                | Hệ thống dẫn động không hoạt động đúng cách.  | Yêu cầu trung tâm dịch vụ được uỷ quyền của Makita kiểm tra và sửa chữa.   |
| Lưỡi cắt không dừng được.<br>→ <b>Dừng máy ngay lập tức!</b>                           | Thiết bị điện không hoạt động đúng cách.  | Tham khảo tài liệu hướng dẫn về thiết bị điện.   |

## Dữ liệu kỹ thuật

| Kiểu máy               | EN401MP   |  |
|------------------------|-----------|--|
| Kích thước (D x R x C) | mm (inch) | 1.624 x 108 x 90 (64" x 4-1/4" x 3-1/2") |
| Khối lượng             | kg (lbs)  | 2,8 (6,3)                                |
| Độ rộng cắt hiệu dụng  | mm (inch) | 490 (19-1/4")                            |
| Góc lưỡi cắt           |           | 135° (lên 45°, xuống 90°)                |
| Tỷ số truyền           |           | 1/4,78                                   |

## บทนำ

ขอขอบคุณสำหรับการสั่งซื้อส่วนประกอบเครื่องตัดแต่งพุ่มไม้ของ Makita ส่วนประกอบนี้ได้รับการออกแบบขึ้นให้ติดตั้งกับเครื่องมือไฟฟ้าของ Makita ที่กล่าวถึงในคู่มือใช้งานนี้

ก่อนการใช้งาน โปรดอ่านคู่มือฉบับนี้และคู่มือใช้งานของเครื่องมือไฟฟ้า การกระทำเช่นนี้จะช่วยให้คุณสามารถใช้งานส่วนประกอบเครื่องตัดแต่งพุ่มไม้ของ Makita ได้อย่างปลอดภัยและมีประสิทธิภาพสูงสุด

| สารบัญ                                | หน้า |
|---------------------------------------|------|
| บทนำ .....                            | 45   |
| สัญลักษณ์ .....                       | 45   |
| เครื่องมือไฟฟ้าที่ผ่านการรับรอง ..... | 45   |
| ส่วนประกอบที่ได้รับการรับรอง .....    | 45   |
| รายละเอียดของชิ้นส่วนต่างๆ .....      | 46   |
| ข้อควรระวังด้านความปลอดภัย .....      | 46   |
| การประกอบและการปรับแต่ง .....         | 47   |
| การทำงาน .....                        | 48   |
| การตรวจสอบและการบำรุงรักษา .....      | 48   |
| การจัดเก็บ .....                      | 49   |
| ตารางเวลาการดูแลรักษาเครื่อง .....    | 50   |
| การแก้ไขปัญหา .....                   | 50   |
| ข้อมูลทางเทคนิค .....                 | 50   |

## สัญลักษณ์

มีการใช้สัญลักษณ์ต่อไปนี้บนส่วนประกอบและคู่มือใช้งานฉบับนี้ ทำความเข้าใจเกี่ยวกับคำจำกัดความเหล่านี้



อ่านและปฏิบัติตามคู่มือใช้งาน



ใช้ความระมัดระวังเป็นพิเศษ!



ข้อห้าม!



ระมัดระวังสายไฟ ความเสี่ยงจากการเกิดไฟฟ้าช็อต



ระมัดระวังสิ่งกีดขวาง



สวมถุงมือป้องกัน



สวมหมวกนิรภัย แวน และเครื่องป้องกันหู



สวมรองเท้าบูตอย่างหนาที่มีพื้นกันลื่น



พื้นผิวที่มีความร้อนสูง - ลวกนิ้วหรือมือ

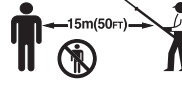

กันบุคคลรอบข้างหรือสัตว์ต่างๆ ให้อยู่ห่างจากเครื่องมือไฟฟ้าอย่างน้อย 15 ม. (50 ฟุต)



ห้ามไม่ให้มีบุคคลหรือสัตว์เลี้ยงใดๆ เข้ามาในพื้นที่การทำงาน



การปฐมพยาบาล

## เครื่องมือไฟฟ้าที่ผ่านการรับรอง

ส่วนประกอบนี้ได้รับการรับรองให้ใช้งานร่วมกับเครื่องมือไฟฟ้าต่อไปนี้เท่านั้น:

EX2650LH หัวตัดไฟฟ้าอเนกประสงค์

HXU01, HXU02, BUX360, BUX361, BUX362, UX360D, UX361D,

UX362D, DUX60, XUX01

หัวตัดไฟฟ้าอเนกประสงค์แบบไร้สาย

**⚠ คำเตือน:** อย่าใช้ส่วนประกอบนี้ร่วมกับเครื่องมือไฟฟ้าที่ไม่ผ่านการรับรอง ชิ้นส่วนที่ไม่ผ่านการรับรองอาจทำให้เกิดการบาดเจ็บรุนแรง

## ส่วนประกอบที่ได้รับการรับรอง

ส่วนประกอบนี้ได้รับการรับรองเพื่อใช้เฉพาะกับส่วนประกอบต่อไปนี้:

- (ส่วนประกอบต่อขยายเฟลา)  
LE400MP

**⚠ คำเตือน:** ห้ามใช้ส่วนประกอบที่ไม่ได้รับการรับรอง ชิ้นส่วนที่ไม่ผ่านการรับรองอาจทำให้เกิดการบาดเจ็บรุนแรง



## รายละเอียดของชิ้นส่วนต่างๆ (ภาพที่ 1)

หมายเลขด้านล่างแสดงตามภาพประกอบ

1. เฟลา
2. กระปุกเฟืองเกียร์
3. ไบเลื่อย
4. ตัวลอคคัม
5. มือจับของชุดตัด
6. ฝาครอบไบเลื่อย

## ข้อควรระวังด้านความปลอดภัย

**⚠ คำเตือน:** อ่านคำเตือนด้านความปลอดภัยและคำแนะนำทั้งหมดในคู่มือฉบับนี้และคู่มือใช้งานของเครื่องมือไฟฟ้า การไม่ปฏิบัติตามคำเตือนและคำแนะนำดังกล่าวอาจส่งผลให้เกิดไฟฟ้าช็อต ไฟไหม้ และ/หรือได้รับบาดเจ็บอย่างร้ายแรง

เก็บรักษาคำเตือนและคำแนะนำทั้งหมดไว้เป็นข้อมูลอ้างอิงในอนาคต คำว่า "เครื่องตัดแต่งพุ่มไม้" และ "อุปกรณ์" ในคำเตือนและข้อควรระวัง หมายถึง ส่วนประกอบและเครื่องมือไฟฟ้ารวมกัน คำว่า "มอเตอร์" ในคำเตือนและข้อควรระวัง หมายถึง เครื่องยนต์หรือมอเตอร์ไฟฟ้าของเครื่องมือไฟฟ้า

### วัตถุประสงค์ในการใช้งาน

- ส่วนประกอบนี้ได้รับการออกแบบขึ้นเพื่อใช้ในการตัดแต่งพุ่มไม้หรือยอดไม้เท่านั้น โดยใช้งานร่วมกับเครื่องมือไฟฟ้าที่ผ่านการรับรอง อย่าใช้ส่วนประกอบในวัตถุประสงค์อื่น การใช้ส่วนประกอบผิดวัตถุประสงค์อาจทำให้ได้รับบาดเจ็บรุนแรง



### ข้อควรระวังทั่วไป

- ก่อนการใช้งานเครื่องตัดแต่งพุ่มไม้ โปรดอ่านคู่มือฉบับนี้และคู่มือใช้งานของเครื่องมือไฟฟ้าเพื่อให้มีความคุ้นเคยกับการใช้งานเครื่องตัดแต่งพุ่มไม้
- ไม่อนุญาตให้ผู้ที่ไม่มีประสบการณ์หรือความรู้เพียงพอเกี่ยวกับการจัดการเครื่องตัดแต่งพุ่มไม้ใช้งานส่วนประกอบนี้
- เมื่ออนุญาตใช้งานส่วนประกอบ ควรสวมคู่มือใช้งานนี้ให้ด้วยเสมอ
- ไม่อนุญาตให้เด็กและผู้ที่มีอายุต่ำกว่า 18 ปีใช้งานเครื่องตัดแต่งพุ่มไม้ กับพวกเขาให้อยู่ห่างจากเครื่องตัดแต่งพุ่มไม้
- ใช้เครื่องตัดแต่งพุ่มไม้ด้วยความระมัดระวังสูงสุดเสมอ
- อย่าใช้งานเครื่องตัดแต่งพุ่มไม้หลังจากการดื่มเครื่องดื่มแอลกอฮอล์หรือรับประทานยา หรือเมื่อบริโภคแอลกอฮอล์หรือไม่สบาย
- อย่าพยายามดัดแปลงส่วนประกอบ
- ปฏิบัติตามข้อกำหนดเกี่ยวกับการใช้งานเครื่องตัดแต่งพุ่มไม้ในประเทศของคุณ

### อุปกรณ์ป้องกันส่วนบุคคล

- สวมหมวกนิรภัย, แวนตากันฝุ่น และถุงมือป้องกันเพื่อป้องกันตัวคุณเองจากเศษวัสดุที่ปลิวมาหรือวัตถุที่ร่วงหล่น (ภาพที่ 2)
- สวมเครื่องป้องกันเสียงรบกวน เช่น ที่ครอบหูลดเสียงเพื่อป้องกันการสูญเสียความได้ยิน
- สวมชุดและรองเท้าที่เหมาะสมเพื่อป้องกันความปลอดภัย ได้แก่ สวมชุดหมีสำหรับทำงานและรองเท้ากันลื่นที่มีความหนา อย่าสวมเครื่องแต่งกายที่หลวมเกินไปหรือเครื่องประดับ เสื้อผ้ารุ่มร่าม เครื่องประดับ หรือผมที่มีความยาวอาจเข้าไปติดในชิ้นส่วนที่เคลื่อนที่
- เมื่อสัมผัสหรือปรับเปลี่ยนมุมของไบเลื่อย ให้สวมถุงมือป้องกัน เพราะไบเลื่อยอาจบาดมือเปล่าให้ได้รับบาดเจ็บรุนแรง

### ความปลอดภัยของพื้นที่ทำงาน

-   **อันตราย:** กันเครื่องตัดแต่งพุ่มไม้ให้อยู่ห่างจากสายไฟและสายโทรศัพท์ การที่เครื่องตัดแต่งพุ่มไม้สัมผัสหรือเกี่ยวกับสายไฟแรงสูงอาจทำให้ได้รับอันตรายถึงเสียชีวิตหรือได้รับบาดเจ็บสาหัส

- ระมัดระวังสายไฟและรั้วไฟฟ้ารอบๆ พื้นที่การทำงานก่อนเริ่มต้นทำงาน
  - ใช้เครื่องตัดแต่งพุ่มไม้ในสภาพที่มีแสงสว่างและมองเห็นได้ชัดเจนนั้น อย่าใช้เครื่องตัดแต่งพุ่มไม้ในสภาพที่มีความมืดหรือมีหมอกหนา
  - เริ่มต้นและใช้งานเครื่องยนต์ในบริเวณกลางแจ้งและเป็นพื้นที่ที่มีการระบายอากาศดีเท่านั้น การทำงานในพื้นที่ปิดทึบหรือมีการระบายอากาศไม่ดีอาจทำให้ได้รับอันตรายถึงเสียชีวิตเนื่องจากการขาดอากาศหายใจหรือการสูดดมแก๊สพิษคาร์บอนมอนอกไซด์
  - ในระหว่างทำงาน อย่ายืนบนพื้นผิวที่ไม่มั่นคงหรือลื่น หรือบนทางลาดชัน ในช่วงฤดูหนาว ให้ระมัดระวังน้ำแข็งและหิมะ และจัดทำกรวยใหม่มั่นคงเสมอ
  - ในระหว่างทำงาน กันบุคคลรอบข้างหรือสัตว์ต่างๆ ให้อยู่ห่างจากเครื่องตัดแต่งพุ่มไม้อย่างน้อย 15 ม. หยุดการทำงานมอเตอร์ทันทีที่มีบุคคลเข้าใกล้
  - ก่อนการทำงาน ให้ตรวจสอบพื้นที่ทำงานสำหรับรั้วลวดหนาม ผนัง หรือวัตถุแข็งอื่นๆ เพราะสิ่งเหล่านี้อาจทำให้ไบเลื่อยชำรุดเสียหายได้
  - **⚠ คำเตือน:** การใช้งานผลิตภัณฑ์นี้อาจสร้างฝุ่นผงที่มีส่วนประกอบของสารเคมีซึ่งอาจเป็นสาเหตุของโรคทางเดินหายใจหรือโรคอื่นๆ ตัวอย่างของสารเคมีเหล่านี้ ได้แก่ สารประกอบที่พบในยากำจัดปลวก, ยาฆ่าแมลง, ปุ๋ย และยากำจัดวัชพืช
- ความเสี่ยงของคุณจากการสัมผัสสารเคมีดังกล่าวจะแตกต่างกันขึ้นอยู่กับความถี่ที่ทำงานประเภทนี้ หากต้องการลดการสัมผัสกับสารเคมีเหล่านี้: ทำงานในพื้นที่ที่มีการระบายอากาศดี และใช้อุปกรณ์นิรภัยที่ได้รับการอนุมัติ ได้แก่ หน้ากากกันฝุ่นที่ได้รับการออกแบบเป็นพิเศษในการกรองอนุภาคที่มีขนาดเล็กมาก

### การนำมาใช้งาน

- ก่อนทำการประกอบหรือการปรับเปลี่ยนอุปกรณ์ ให้ปิดสวิตช์มอเตอร์และนำฝาครอบหัวเทียน หรือสลับแบตเตอรี่ออก
- ก่อนการประกอบไบเลื่อยหรือปรับเปลี่ยนมุมการตัด ให้สวมถุงมือป้องกัน
- ก่อนการสตาร์ทมอเตอร์ ให้ตรวจสอบอุปกรณ์เพื่อดูว่ามีความชำรุดเสียหาย, สกรู/นอตที่หลวม หรือการประกอบที่ไม่ถูกต้องหรือไม่ เปลี่ยนไบเลื่อยใหม่หากไบเลื่อยมีรอยแตก ร้าว โค้งงอ หรือชำรุดเสียหาย ตรวจสอบคันโยกควบคุมและสวิตช์ทั้งหมดเพื่อให้ทำงานง่าย ทำความสะอาดและเช็ดมือจับให้แห้ง
- ห้ามสตาร์ทมอเตอร์ หากอุปกรณ์ชำรุดเสียหาย หรือไม่ได้ประกอบชิ้นส่วนอย่างสมบูรณ์ เพราะอาจทำให้ได้รับบาดเจ็บอย่างร้ายแรง
- ปรับสายสะพายไหล่และที่จับเพื่อให้เหมาะกับขนาดร่างกายของผู้ใช้งาน

### การสตาร์ทมอเตอร์

- สวมอุปกรณ์ป้องกันส่วนบุคคลก่อนการสตาร์ทมอเตอร์
- สตาร์ทเครื่องยนต์ให้ห่างจากจุดเติมน้ำมันอย่างน้อย 3 เมตร (10 ฟุต)
- ก่อนการสตาร์ทมอเตอร์ ให้ตรวจสอบว่าไม่มีบุคคลหรือสัตว์อยู่ในบริเวณที่ทำงาน
- ขณะที่ทำการสตาร์ทเครื่องยนต์ หรือเสียบสลับแบตเตอรี่ ระมัดระวังอย่าไปเสียดสีกับร่างกายของคุณและวัตถุอื่นๆ รวมถึงพื้น ไบเลื่อยอาจเคลื่อนที่เมื่อเริ่มต้นทำงาน และอาจทำให้บาดเจ็บรุนแรง หรือสร้างความเสียหายต่อไบเลื่อยและ/หรือทรัพย์สิน
- วางอุปกรณ์ลงบนพื้นที่ยึด รักษาสวมชุดให้ดีและจัดทำกรวยใหม่มั่นคง
- ในขณะที่ดึงลูกบิดสตาร์ทเครื่อง ให้ใช้มือซ้ายถือเครื่องมือไฟฟ้าอย่างมั่นคงและขนานกับพื้น อย่าขึ้นไปเหยียบบนเพลลาขับเคลื่อนของเครื่องมือไฟฟ้า (ภาพที่ 3)
- ปฏิบัติตามคู่มือใช้งานของเครื่องมือไฟฟ้าก่อนการสตาร์ทมอเตอร์
- หากไบเลื่อยเคลื่อนที่ในอัตรารอบเดินเบา หยุดเครื่องยนต์และปรับความเร็วในอัตรารอบเดินเบาให้ลดลง

### การทำงาน

- ในกรณีฉุกเฉิน ให้ปิดสวิตช์มอเตอร์ทันที
- หากคุณรู้สึกว่าการเกิดอุบัติเหตุขึ้น (เช่น เสียงรบกวน, การสั่นสะเทือน) ในระหว่างการทำงาน ให้ปิดการทำงานของมอเตอร์ อย่าใช้งานเครื่องตัดแต่งพุ่มไม้ จนกว่าจะรู้สาเหตุและแก้ไขปัญหาลงแล้ว
- ไบเลื่อยจะยังคงหมุนต่อไปสักระยะหนึ่งหลังจากปล่อยไกคั้นเร่งน้ำมันหรือปิดสวิตช์มอเตอร์ อย่ารีบร้อนสัมผัสไบเลื่อย
- ประกอบสายสะพายไหล่ เมื่อเครื่องยนต์ทำงานในอัตรารอบเดินเบาเท่านั้น

- ในระหว่างทำงาน ให้ใส่สายสะพายไหล่ ถือเครื่องตัดแต่งพุ่มไม้ทางด้านขวาของคุณอย่างมั่นคง (ภาพที่ 4)
- จับมือจับด้านหน้าด้วยมือซ้าย และมือจับด้านหลังด้วยมือขวา ไม่ว่าจะคุณจะเป็นคนที่ถนัดขวาหรือถนัดซ้ายก็ตาม กำรอบมือจับให้แน่นโดยให้นิ้วหัวแม่มือชนกับนิ้วอื่น
- อย่าพยายามใช้งานอุปกรณ์เพียงมือเดียว การสูญเสียความควบคุมอาจทำให้เกิดการบาดเจ็บอย่างรุนแรงหรือเสียชีวิต เพื่อลดความเสี่ยงจากการบาดเจ็บ ระวังให้มือและเท้าของคุณอยู่ห่างจากใบเลื่อย
- อย่าทำงานในระยที่สุดเอื้อม จัดทำการยืนและการทรงตัวให้เหมาะสมตลอดเวลา ระมัดระวังสิ่งกีดขวางที่ซ่อนอยู่ เช่น ตอไม้, รากไม้ และคูน้ำเพื่อป้องกันการสะดุด นึกถึงไม้ที่ร่วงหล่นลงมาและวัตถุอื่นออกไปไว้ให้ห่าง
- อย่าทำงานบนบันไดหรือต้นไม้เพื่อป้องกันการสูญเสียความควบคุม
- อย่าถืออุปกรณ์ให้มีความสูงเหนือไหล่
- ในระหว่างการทำงาน อย่าให้ใบเลื่อยกระทบเข้ากับวัตถุแข็ง เช่น ก้อนหินและตะปู ระมัดระวังเป็นพิเศษเมื่อตัดแต่งพุ่มไม้ที่อยู่ใกล้หรือตรงข้ามกับรั้วลวดหนาม เมื่อทำงานใกล้กับพื้นดิน ให้ตรวจสอบว่ามีทราย กรวด หรือก้อนหินอยู่ระหว่างใบเลื่อย
- หากใบเลื่อยกระทบกับก้อนหินหรือวัตถุที่มีความแข็งอื่นๆ ให้ปิดสวิตช์มอเตอร์ทันทีและตรวจสอบความเสียหายของใบเลื่อย หลังจากที่เกิดอุบัติเหตุหรือตัดแบบเตอร์ร็อกแล้ว เปลี่ยนใบเลื่อย หากชำรุดเสียหาย
- หากกิ่งไม้หนาเข้าไปติดในใบเลื่อย ให้ปิดสวิตช์มอเตอร์ทันที วางเครื่องตัดแต่งพุ่มไม้ลง และนำสิ่งที่ติดออกอยู่หลังจากที่เกิดอุบัติเหตุหรือตัดแบบเตอร์ร็อกแล้ว ตรวจสอบความเสียหายของใบเลื่อยก่อนการใช้งานอุปกรณ์อีกครั้ง
-  อย่าสัมผัสหรือเข้าไปใกล้ใบเลื่อยที่กำลังเคลื่อนที่อยู่ เพราะใบเลื่อยอาจตัดนิ้วมือของคุณได้ง่าย ในขณะที่ใช้งานใบเลื่อยหรือปรับเปลี่ยนมุมการตัด ให้หยุดการทำงานมอเตอร์ และถอดฝาครอบหัวเทียนหรือตัดแบบเตอร์ร็อก
- การเร่งเครื่องมอเตอร์โดยที่ใบเลื่อยยังจุดดับจะเป็นการเพิ่มภาระงานของเครื่องและอาจทำให้มอเตอร์ และ/หรือคลัทช์ชำรุดเสียหาย
- ตรวจสอบใบเลื่อยบ่อยๆ ระหว่างการทำงานเพื่อดูรอยร้าวหรือขอบที่ทื่อ ก่อนการตรวจสอบ ให้ปิดสวิตช์มอเตอร์ และรองจนกว่าใบเลื่อยจะหยุดสนิท เปลี่ยนใบเลื่อยที่ชำรุดหรือที่ทื่อทันที แม้ว่าจะมีรอยแตกร้าวเฉพาะที่บริเวณผิวภายนอกก็ตาม
- หากอุปกรณ์ได้รับแรงกระแทกอย่างรุนแรง หรือร่วงหล่น ให้ตรวจสอบสภาพของอุปกรณ์ก่อนการทำงานต่อไป ตรวจสอบระบบเชื้อเพลิงเพื่อดูการรั่วไหลของน้ำมันเชื้อเพลิง และอุปกรณ์ควบคุมและอุปกรณ์นิรภัยอื่นๆ เพื่อดูการทำงานที่ผิดปกติ หากมีความเสียหาย หรือข้อสงสัยต่างๆ ควรสอบถามศูนย์บริการที่ได้รับอนุญาตของ Makita เพื่อทำการตรวจสอบและซ่อมแซม
- อย่าสัมผัสสกรูเพื่องเกียร์ กระปุกเพื่องเกียร์อาจมีความร้อนระหว่างการทำงาน
- หยุดพักสักครู่เพื่อป้องกันการสูญเสียความควบคุมอันเนื่องมาจากความเหนื่อยล้า ขอแนะนำให้คุณหยุดพัก 10 - 20 นาทีทุกหนึ่งชั่วโมง
- เมื่อคุณเปลี่ยนอุปกรณ์ทิ้งไว้แม้ในระยะสั้นๆ ควรปิดสวิตช์เครื่องยนต์หรือถอดตัดแบบเตอร์ร็อกทุกครั้ง อุปกรณ์ที่ถูกทิ้งไว้โดยไม่มีผู้ดูแลโดยที่เครื่องยนต์ยังทำงานอยู่ อาจมีผู้ที่ไม่ได้รับอนุญาตนำไปใช้งาน และทำให้เกิดอุบัติเหตุรุนแรงได้
- ก่อนทำการตัด ให้ดึงคันเร่งน้ำมันจนสุดเพื่อให้ถึงอัตราความเร็วสูงสุด
- ปฏิบัติตามคู่มือใช้งานของเครื่องมือไฟฟ้าเพื่อให้สามารถใช้งานคันโยกควบคุมและสวิตช์อย่างเหมาะสม
- ในระหว่างหรือหลังจากการทำงาน อย่าวางอุปกรณ์ที่มีความร้อนสูงไว้บนหญ้าแห้งหรือวัตถุที่ติดไฟได้

### การขนย้าย

- ก่อนทำการขนย้ายอุปกรณ์ ให้ปิดสวิตช์มอเตอร์ และนำฝาครอบหัวเทียนหรือตัดแบบเตอร์ร็อก ประกอบที่ครอบใบเลื่อยทุกครั้งระหว่างการขนส่ง
- ในขณะที่ถืออุปกรณ์ ให้ถืออุปกรณ์ในแนวนอนและจับเปล่าไว้ กันตัวเก็บเสียงที่มีความร้อนไหลอยู่ห่างจากร่างกายของคุณ

- เมื่อทำการขนย้ายอุปกรณ์ในรถยนต์ ให้ยึดอุปกรณ์อย่างถูกต้องเพื่อป้องกันการพลิกคว่ำ มิฉะนั้นอาจทำให้เกิดการรั่วไหลของน้ำมันและเกิดความเสียหายต่ออุปกรณ์และสัมภาระอื่นๆ

### การดูแลรักษา

- ก่อนทำงานบำรุงรักษาหรืองานซ่อมแซมหรือการทำความสะอาดอุปกรณ์ ให้ปิดสวิตช์มอเตอร์ และถอดฝาครอบหัวเทียนหรือตัดแบบเตอร์ร็อกก่อนทำความสะอาดทุกครั้ง รอจนกว่ามอเตอร์จะเย็นลง
- เพื่อลดความเสี่ยงของการเกิดไฟไหม้ อย่าทำการบำรุงรักษาอุปกรณ์ในบริเวณที่ใกล้กับเปลวไฟ
- สวมถุงมือป้องกันทุกครั้งเมื่อใช้งานใบเลื่อย
- ทำความสะอาดฝุ่นผงและสิ่งสกปรกออกจากอุปกรณ์เสมอ อย่าใช้น้ำมันเชื้อเพลิง เบนซิน ทินเนอร์ แอลกอฮอล์ หรือวัสดุประเภทเดียวกัน เพราะอาจทำให้ส่วนผสมพลาสติกมีสีซีดจาง ผิดรูปทรง หรือแตกหักได้
- หลังจากการใช้งานทุกครั้ง ให้ขันสกรูและนอตทุกตัวให้แน่น ยกเว้นสกรูปรับแต่งคาร์บูเรเตอร์
- ลับเครื่องตัดให้คมอยู่เสมอ หากใบเลื่อยเริ่มทื่อและประสิทธิภาพการทำงานด้อยลง ขอให้ศูนย์บริการที่ได้รับอนุญาตของ Makita เพื่อทำการลับคมหรือเปลี่ยนใบเลื่อยใหม่
- อย่าซ่อมแซมใบเลื่อยที่โค้งงอหรือแตกหักโดยการตัดให้ตรงหรือการเชื่อม เพราะอาจทำให้ชิ้นส่วนหลุดออกมาและส่งผลให้ได้รับบาดเจ็บอย่างร้ายแรง ติดต่อศูนย์บริการที่ได้รับอนุญาตของ Makita เพื่อให้ทำการเปลี่ยนใบเลื่อยแท้ของ Makita
- อย่าพยายามทำการบำรุงรักษาหรืองานซ่อมแซมที่ไม่ได้ระบุไว้ในคู่มือฉบับนี้และคู่มือใช้งานของเครื่องมือไฟฟ้า ขอให้ศูนย์บริการที่ได้รับอนุญาตของ Makita ทำงานดังกล่าวแทน
- ใช้ชิ้นส่วนและอุปกรณ์เสริมของแท้ของ Makita เท่านั้น การใช้ชิ้นส่วนและอุปกรณ์จากผู้ผลิตอื่นอาจทำให้อุปกรณ์ใช้งานไม่ได้ ทรัพย์สินเสียหาย และ/หรือเกิดการบาดเจ็บอย่างรุนแรง
- ขอให้ศูนย์บริการที่ได้รับอนุญาตของ Makita ทำการตรวจสอบและบำรุงรักษาเครื่องตัดแต่งพุ่มไม้อย่างสม่ำเสมอ

### การจัดเก็บ

- ก่อนการจัดเก็บอุปกรณ์ ให้ทำความสะอาดและบำรุงรักษาอุปกรณ์อย่างละเอียด จัดตำแหน่งที่ครอบใบเลื่อยให้พอดี
- จัดเก็บอุปกรณ์ในสถานที่ที่มีการระบายอากาศดีหรือปิดล็อกและอยู่ห่างจากมือเด็ก
- อย่าวางอุปกรณ์พียงกับสิ่งอื่น เช่น ผนัง มิฉะนั้นเครื่องตัดแต่งพุ่มไม้อาจร่วงหล่นลงมาซึ่งทำให้เกิดการบาดเจ็บขึ้น

### การปฐมพยาบาล

-  ควรจะมีชุดปฐมพยาบาลอยู่ในบริเวณใกล้เคียงเสมอ เปลี่ยนอุปกรณ์ที่ใช้งานแล้วออกจากกล่องชุดปฐมพยาบาลทันที
- ในขณะที่โทรศัพท์ขอความช่วยเหลือ โปรดแจ้งข้อมูลต่อไปนี้:
  - สถานที่เกิดอุบัติเหตุ
  - เหตุการณ์ที่เกิดขึ้น
  - จำนวนผู้ได้รับบาดเจ็บ
  - ลักษณะของอาการบาดเจ็บ
  - ชื่อของคุณ

### การประกอบและการปรับแต่ง

#### คำเตือน:

- ก่อนทำการประกอบหรือการปรับเปลี่ยนอุปกรณ์ ให้ปิดการทำงานของมอเตอร์ และนำฝาครอบหัวเทียน หรือตัดแบบเตอร์ร็อก หรือใบเลื่อยหรือชิ้นส่วนอื่นๆ อาจเคลื่อนที่และส่งผลให้ได้รับบาดเจ็บอย่างร้ายแรง

- ก่อนการจัดการหรือทำงานใกล้ๆ ใบเลื่อย ให้สวมถุงมือป้องกันและใส่ที่ครอบใบเลื่อยเพื่อครอบใบเลื่อย เพราะใบเลื่อยอาจขาดมือเปล่าให้ได้รับบาดเจ็บรุนแรง
- เมื่อทำการประกอบหรือการปรับเปลี่ยนอุปกรณ์ ให้วางอุปกรณ์ลงเสมอ การประกอบหรือการปรับเปลี่ยนอุปกรณ์ในแนวตั้งฉากซึ่งอาจทำให้เกิดการบาดเจ็บรุนแรง
- ปฏิบัติตามคำเตือนและข้อควรระวังในหัวข้อ "ข้อควรระวังด้านความปลอดภัย" ในคู่มือใช้งานของเครื่องมือไฟฟ้า

### การประกอบส่วนประกอบ (ภาพที่ 5)

ประกอบส่วนประกอบตามขั้นตอนต่อไปนี้

1. คลายเกลียวสกรู (A) และ (B)
2. ใส่เพลาลงในที่ครอบ (D).

**หมายเหตุ:** ตรวจสอบให้แน่ใจว่าเพลาลงเข้าไปในที่ครอบจนสุด (ประมาณ 237 มม./ 9-3/8")

ถ้าใส่เพลาลงได้ลำบาก ให้หมุนแกนขับเคลื่อน (C) ด้วยมือเล็กน้อย และลองอีกครั้ง

3. ตรวจสอบให้แน่ใจว่าเพลาลงเข้าไปอย่างถูกต้อง และให้ขันสกรู (B) และ (A) ให้แน่น

### การติดตั้งส่วนประกอบเข้ากับเครื่องมือไฟฟ้า (ภาพที่ 6)

ในการติดตั้งส่วนประกอบเข้ากับเครื่องมือไฟฟ้า ให้ปฏิบัติตามขั้นตอนข้างล่างนี้

1. ตรวจสอบว่าไม่ได้ขันคัตเตอร์ (A) จนแน่น
2. จัดตำแหน่งสลัก (B) ให้ตรงกับเครื่องหมายลูกศร (C)
3. เสียบเพลาลงไปในเพลาลงขับเคลื่อนของเครื่องมือไฟฟ้าจนกว่าเส้นระบุตำแหน่ง (E) และปุ่มปลดล็อก (D) จะเผลอขึ้นมา
4. ขันก้านล็อก (A) ให้แน่นตามภาพประกอบ

ในการถอดส่วนประกอบ ให้คลายเกลียวก้านล็อก กดปุ่มล็อก และถอนแกนเพลาลงออกมา

**หมายเหตุ:** อย่าขันก้านล็อก (A) จนแน่นโดยที่ยังไม่ได้เสียบเพลาลงของส่วนประกอบ มิฉะนั้น ก้านล็อกอาจบีบทางเข้าของเพลาลงขับเคลื่อนจนแน่นเกินไปและทำให้เพลาลงชำรุดเสียหาย

### การปรับมุมของการตัด (ภาพที่ 7)

#### ⚠ คำเตือน:

- หากชุดตัดหลุดหลวมหรือไม่มั่นคง ห้ามใช้งานเครื่องมือเป็นอันตราย

คุณสามารถปรับมุมการตัดขึ้นด้านบนถึง 45° และลงด้านล่างถึง 90°

1. หยุดการทำงานของมอเตอร์ของเครื่องตัดแต่งพุ่มไม้แบบปรับปลายได้ และวางเครื่องลงบนพื้น
2. หากต้องการปรับมุมของชุดตัด ให้ใช้มือหนึ่งจับที่มือจับ (A) ของชุดตัด และใช้มืออีกมือหนึ่งจับที่ตัวล็อกมุม (B) ตามที่แสดงในภาพประกอบ
3. ค่อยๆ ดึงตัวล็อกมุม และเปลี่ยนมุมของชุดตัด หลังจากปรับมุมแล้ว ให้ค่อยๆ ปรับตัวล็อกมุมให้กลับมามีตำแหน่งเดิม

**หมายเหตุ:**

- ชุดตัดจะถูกขันแน่นโดยมีมุมตามที่กำหนด โดยใช้ร่องที่อยู่ทางด้านข้างของชุดตรวจสอบให้แน่ใจว่าชุดตัดเข้าที่อย่างถูกต้อง หากมุมไม่ถูกต้อง คลัตช์จะตัดและเครื่องมือจะไม่ทำงาน
- อย่าปรับชุดตัดในระหว่างที่เครื่องตัดแต่งพุ่มไม้แบบปรับปลายได้อยู่ในตำแหน่งตั้งตรง
- เลื่อนสวิตช์ I-O ไปที่ตำแหน่ง "O" และวางเครื่องตัดแต่งพุ่มไม้แบบปรับปลายได้ราบไปกับพื้นเพื่อปรับมุมการตัด
- ก่อนปรับมุมการตัด ต้องยึดใบเลื่อยโดยใช้ฝาครอบใบเลื่อยที่หามาด้วยทุกครั้ง ในกรณีที่ชุดตัดหลุดหลวม ต้องขันโบลต์ (A) (แกนของการปรับมุม) ให้แน่น

### (ภาพที่ 8)

1. ติดตั้งประแจกระบอก (C) และประแจหกเหลี่ยม (B) บนโบลต์ (A)
2. ปรับความแน่นของชุดตัดโดยการหมุนประแจหกเหลี่ยม (B) จากนั้นจึงขันโบลต์ให้แน่นโดยการหมุนประแจกระบอก (C)

**หมายเหตุ:**

- อย่าขันชุดตัดแน่นจนเกินไป หากขันแน่นจนเกินไป จะไม่สามารถเปลี่ยนมุมของชุดตัดได้

## การทำงาน

#### ⚠ คำเตือน:

- หากใบเลื่อยเคลื่อนที่ในอัตรารอบเดินเบา ปรับความเร็วในอัตรารอบเดินเบาของเครื่องยนต์ให้ลดลง มิฉะนั้นคุณจะไม่สามารถหยุดใบเลื่อยด้วยการปล่อยคันเร่งน้ำมัน และอาจทำให้ได้รับบาดเจ็บรุนแรง
- ปฏิบัติตามคำเตือนและข้อควรระวังในหัวข้อ "ข้อควรระวังด้านความปลอดภัย" ในคู่มือใช้งานของเครื่องมือไฟฟ้า

### การตัดในแนวนอน (ภาพที่ 9)

เมื่อทำการตัดแต่งพุ่มไม้ในแนวนอน ให้ปฏิบัติตามขั้นตอนข้างล่างนี้

1. ดึงคันเร่งน้ำมันจนสุด
2. ใช้ใบเลื่อยโดยให้ทำมุมกับพุ่มไม้ประมาณ 15° ถึง 30°
3. ตัดแต่งพุ่มไม้ด้วยการเคลื่อนไหวแบบหมุนไปมา

### การตัดในแนวตั้ง (ภาพที่ 10)

เมื่อทำการตัดแต่งพุ่มไม้ในแนวตั้ง ให้ปฏิบัติตามขั้นตอนข้างล่างนี้

1. ดึงคันเร่งน้ำมันจนสุด
2. ถือใบเลื่อยในทิศทางที่ขนานกับพุ่มไม้
3. ตัดแต่งพุ่มไม้จากด้านล่างขึ้นด้านบนด้วยการเคลื่อนไหวแบบหมุนไปมา

## การตรวจสอบและการบำรุงรักษา

#### ⚠ คำเตือน:

- ก่อนทำการตรวจสอบหรือบำรุงรักษาอุปกรณ์ ให้ปิดสวิตช์มอเตอร์ และนำฝาครอบหัวเทียนหรือด้ามจับแบตเตอรี่ออก หรือใบเลื่อยหรือชิ้นส่วนอื่นๆ อาจเคลื่อนที่และส่งผลให้ได้รับบาดเจ็บอย่างร้ายแรง
- ก่อนการจัดการหรือทำงานใกล้ๆ ใบเลื่อย ให้สวมถุงมือป้องกันและใส่ที่ครอบใบเลื่อยเพื่อครอบใบเลื่อย ในระหว่างการประกอบหรือการปรับเปลี่ยนอุปกรณ์ นิ้วของคุณอาจสัมผัสกับใบเลื่อย และอาจทำให้เกิดการบาดเจ็บร้ายแรงขึ้น
- เมื่อทำการตรวจสอบหรือบำรุงรักษาอุปกรณ์ ให้วางเครื่องตัดแต่งพุ่มไม้ลงเสมอ การประกอบหรือการปรับเปลี่ยนอุปกรณ์ในแนวตั้งฉากซึ่งอาจทำให้เกิดการบาดเจ็บอย่างรุนแรง
- ปฏิบัติตามคำเตือนและข้อควรระวังในหัวข้อ "ข้อควรระวังด้านความปลอดภัย" ในคู่มือใช้งานของเครื่องมือไฟฟ้า

### การตรวจสอบใบเลื่อย

ตรวจสอบใบเลื่อยทุกวันเพื่อดูความเสียหาย การแตกร้าว และขอบที่เริ่มที่เอียง ขอให้ศูนย์บริการที่ได้รับอนุญาตของ Makita ทำการเปลี่ยนใบเลื่อยที่ชำรุดหรือลับใบเลื่อยที่เอียง

### การปรับระยะห่างของใบเลื่อย (ภาพที่ 11)

หลังจากใช้งาน ใบเลื่อยด้านบนด้านล่างจะค่อยๆ สึกหรอ หากงานตัดของคุณไม่เรียบร้อย แม้ว่าใบเลื่อยจะมีความคมเพียงพอ ให้ปรับระยะห่างด้วยวิธีต่อไปนี้ ความแน่นของโบลต์ยึดจะส่งผลต่อระยะห่างของใบเลื่อย น็อตจะยึดโบลต์ยึดไว้เพื่อให้ได้ความแน่นตามที่กำหนด ระยะห่างที่มากเกินไปจะทำให้การตัดที่เอียง แต่ระยะห่างที่น้อยเกินไปจะทำให้เกิดความร้อนสูง และส่งผลให้ใบเลื่อยสึกหรอเร็วขึ้น

1. คลายเกลียวน็อต (A) โดยใช้ประแจ
2. ขันโบลต์ (B) ให้แน่นจนไม่สามารถหมุนต่อได้ จากนั้นจึงคลายเกลียวกลับประมาณหนึ่งในสี่จนถึงครึ่งรอบสำหรับโบลต์แต่ละตัว เพื่อให้ได้ระยะห่างที่ต้องการ
3. ยึดโบลต์ (B) และขันน็อต (A) ให้แน่น

4. หยอดน้ำมันเล็กน้อยบริเวณพื้นผิวของใบมีดที่มีการเสียดสี
5. สตาร์ทมอเตอร์ เปิดและปิดคั้นเรงน้ำมันประมาณหนึ่งนาที
6. จับเวลาการทำงานของใบเลื่อย หลังจากปล่อยคั้นเรงน้ำมัน หากใช้เวลาสองวินาทีขึ้นไป ให้หยุดการทำงานของมอเตอร์ และทำขั้นตอนที่ 1 ถึง 6 ซ้ำอีกครั้งหนึ่ง
7. หยุดการทำงานของมอเตอร์ และสัมผัสพื้นผิวของใบเลื่อย หากใบเลื่อยไม่ร้อนเกินไปที่จะจับต้องได้ ให้คุณทำการปรับเปลี่ยนที่เหมาะสม หากใบเลื่อยร้อนเกินไป ให้หมุนโบลต์ (B) กลับเล็กน้อยและทำขั้นตอนที่ 5 ถึง 7 ซ้ำอีกครั้งหนึ่ง

### การหล่อลื่นชิ้นส่วนที่เคลื่อนที่ได้ (ภาพที่ 12)

**หมายเหตุ:** ปฏิบัติตามคำแนะนำเกี่ยวกับความถี่และปริมาณจาระบีที่ใช้งาน มิฉะนั้นการหล่อลื่นที่ไม่เพียงพออาจทำลายชิ้นส่วนที่เคลื่อนที่ได้

กระปุกเฟืองเกียร์:

ควรหยอดจาระบีที่กระปุกเกียร์ของเครื่องตัดแต่งพุ่มไม้แบบปรับปลายได้ทุกๆ 25 ชั่วโมงการทำงาน รูเดิมจาระบีจะอยู่ใต้โบลต์ ถอดโบลต์ออกเพื่อทำการหล่อลื่น เติมน้ำมันหล่อลื่นประมาณ 3 กรัม (4 ซีซี) ที่จุด A ของกระปุกเกียร์ และเติมน้ำมันหล่อลื่นประมาณ 5 กรัม (7 ซีซี) ที่จุด B โดยหยอดน้ำมันหล่อลื่นผ่านทางรูเดิมจาระบีของแต่ละจุด หลังจากหล่อลื่นเสร็จแล้ว ให้ติดตั้งโบลต์กลับเข้าที่ หลังจากการหยอดจาระบีในปริมาณที่เหมาะสม จาระบีจะหลุดรอดออกมาเล็กน้อยจากฐานของใบเลื่อยระหว่างการทำงานครั้งแรก

แกนขับเคลื่อน:

ใช้จาระบี ทุก 25 ชั่วโมงของการใช้งาน

### การตรวจสอบโดยรวม

- ชันโบลต์ น็อต และสกรูที่หลวมให้แน่น
- ตรวจสอบชิ้นส่วนและใบเลื่อยที่ชำรุด ขอให้ศูนย์บริการที่ได้รับอนุญาตของ Makita เปลี่ยนให้ใหม่

### การจัดเก็บ

**⚠ คำเตือน:** ปฏิบัติตามคำเตือนและข้อควรระวังในหัวข้อ "ข้อควรระวังด้านความปลอดภัย" ในคู่มือใช้งานของเครื่องมือไฟฟ้า (ภาพที่ 13) เมื่อทำการจัดเก็บส่วนประกอบเครื่องตัดแต่งพุ่มไม้แยกจากเครื่องมือไฟฟ้า ให้ใส่ฝาปิดที่ปลายแกนเพลลา

## ตารางเวลาการดูแลรักษาเครื่อง

| ชั่วโมงการทำงาน         |  | ก่อนการทำงาน | ประจำวัน<br>(10 ชม.) | 25 ชม. | หากจำเป็น | หน้าที่เกี่ยวข้อง |
|-------------------------|--|--------------|----------------------|--------|-----------|-------------------|
| ตัวเครื่องทั้งหมด       | ตรวจสอบชิ้นส่วนที่ชำรุดด้วยสายตา                 | ○            |                      |        |           | 49                |
| สกรูและนอตที่ยึดทั้งหมด | ขันให้แน่น                                       | ○            |                      |        |           | 49                |
| ใบเลื่อย                | ตรวจสอบความเสียหาย การแตกร้าว และขอบที่เริ่มทื่อ |              | ○                    |        |           | 49                |
|                         | ปรับระยะห่าง                                     |              |                      |        | ○         | 48                |
| กระปุกเฟืองเกียร์       | หยอดจาระบี                                       |              |                      | ○      |           | 49                |
| แกนขับเคลื่อน           | หยอดจาระบี                                       |              |                      | ○      |           | 49                |
| เครื่องมือไฟฟ้า         | ดูคู่มือใช้งานของเครื่องมือไฟฟ้า                 |              |                      |        |           |                   |

## การแก้ไขปัญหา

| ปัญหา   | สาเหตุที่เป็นไปได้   | การแก้ปัญหา   |
|---|--|---|
| มอเตอร์ไม่ทำงาน   | คู่มือใช้งานของเครื่องมือไฟฟ้า   |   |
| มอเตอร์หยุดทำงานทันทีที่สตาร์ท                                  |  |   |
| ความเร็วสูงสุดถูกจำกัด  |  |   |
| ใบเลื่อยไม่เคลื่อนที่<br>→ หยุดการทำงานมอเตอร์ทันที!            | มุมของชุดตัดไม่ถูกต้อง<br>กึ่งไม้เข้าไปติดในใบเลื่อย<br>ระบบขับเคลื่อนทำงานผิดปกติ | ตรวจสอบให้แน่ใจว่าตัวล็อกมุมล็อกเข้าที่อย่างถูกต้อง<br>นำวัตถุแปลกปลอมออก<br>ขอให้ศูนย์บริการที่ได้รับอนุญาตของ Makita ทำการตรวจสอบและซ่อมแซม |
| ตัวเครื่องหลักสั่นสะเทือนผิดปกติ<br>→ หยุดการทำงานมอเตอร์ทันที! | ระบบขับเคลื่อนทำงานผิดปกติ   | ขอให้ศูนย์บริการที่ได้รับอนุญาตของ Makita ทำการตรวจสอบและซ่อมแซม  |
| ใบเลื่อยไม่หยุดทำงาน<br>→ หยุดการทำงานมอเตอร์ทันที!             | เครื่องมือไฟฟ้าทำงานผิดปกติ  | ดูคู่มือใช้งานของเครื่องมือไฟฟ้า  |

## ข้อมูลทางเทคนิค

|                               |            |  |
|-------------------------------|------------|--|
| รุ่น                          |            | EN401MP                                  |
| ขนาด (ย x ก x ส)              | มม (นิ้ว)  | 1,624 x 108 x 90 (64" x 4-1/4" x 3-1/2") |
| น้ำหนัก                       | กก (ปอนด์) | 2.8 (6.3)                                |
| ความยาวการตัดที่มีประสิทธิภาพ | มม (นิ้ว)  | 490 (19-1/4")                            |
| มุมการตัดของใบเลื่อย          |            | 135° (ด้านบน 45°, ด้านล่าง 90°)          |
| อัตราทดเกียร์                 |            | 1/4.78                                   |





# Makita Corporation

3-11-8, Sumiyoshi-cho,  
Anjo, Aichi 446-8502 Japan

[www.makita.com](http://www.makita.com)

885194F909

ALA